







# CATALOGUE 2025

# SOMMAIRE

DESIGNATION	PAGE	
HOTTE TRAPÈZE PROFONDEUR 750	2	
HOTTE TRAPÈZE PROFONDEUR 900	3	
HOTTE TRAPÈZE PROFONDEUR 1200	4	
HOTTE CUBIQUE PROFONDEUR 900	5	
HOTTE CUBIQUE PROFONDEUR 1200	5	
HOTTE CUBIQUE TRIPLE FLUX	6	
ACCESSOIRES HOTTES	7	
CAISSON 400°/2H CADTMT	8 - 11	
CAISSON 400°/2H SUVTC	12-20	
TOURELLE 400°/2H SIMOUN	21-25	
Alvène ALVYRAL / EMMOS 400°/2H VIM	26-37	 
DEFUMAIR AC FRANCE AIR 400°/ 2H CADTMC ET CADTM	38-44	
ALPS/CAISSON NON MOTORISE	45-48	
CABC	49-52	
DAS	53-56	
CAISSON CHARBON ACTIF + ACCESSOIRES	57-60	
DTS	61	
DTM-	62-68	
B/DDM		
NICRA		
VARIATEUR : VITESSE / FREQUENCE	69-	
71		





**1** Friteuse / Grill

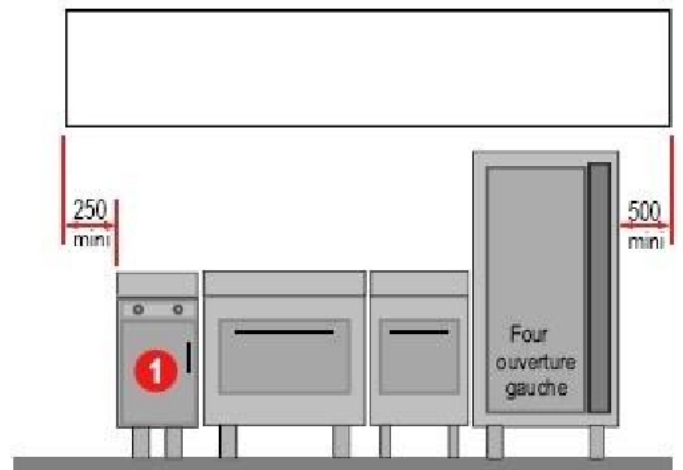
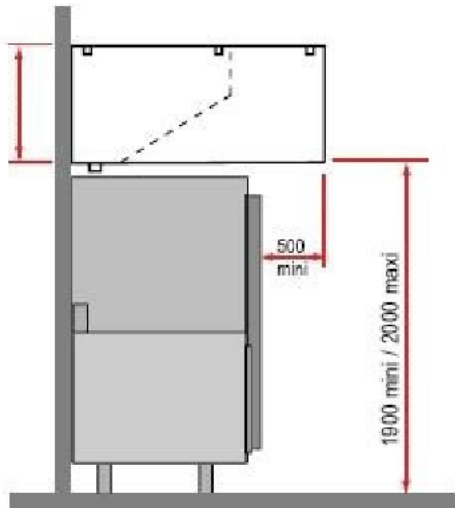
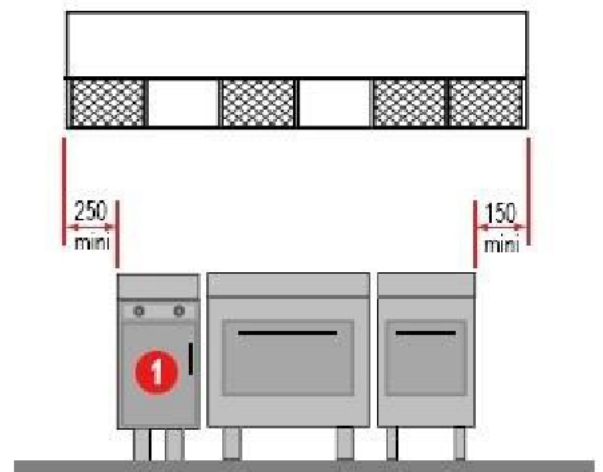
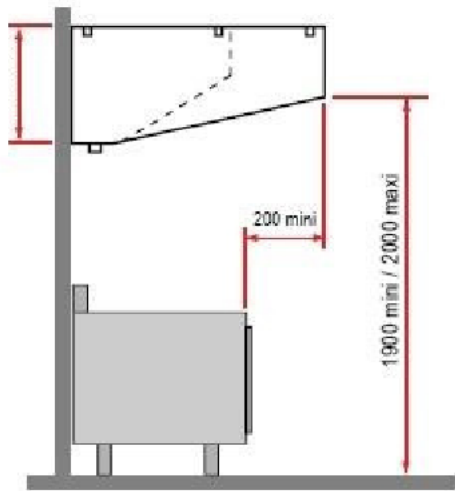

## HOTTES ADOSSEES TRAPEZOIDALES

**PROFONDEUR 750**

- ◆ Les hottes adossées de 1000 à 3000 sont monobloc
- ◆ Sans visseries apparentes sur les faces extérieures
- ◆ Plis retournés sur toutes les parties visibles assure une finition exempte de bavures et de parties saillantes;
- ◆ L'ensemble des pièces visibles est réalisé en acier inoxydable AISI 430, finition scotch brit 1 face avec PVC de protection
- ◆ Partie non visible en acier galvanisé
- ◆ Les flasques latérales (joues) sont assemblées par goujon thermo-soudés et écrous
- ◆ Filtres choc 398\*498\*25mm tout inox AISI 430
- ◆ Chaque capteur monobloc est muni en partie inférieurs d'un bouchon de purge afin d'évacuer les graisses et condensats
- ◆ Luminaire spot 50w 220 mono - verre de protection armée



Hottes aaddoosssééees s stattaqtuiquesu teosus t ofiltrse sfi làtr echso àc ,c lhuomcin, aluirme iinac

Hauteur: 550

REF	LONG	FILTRES CHOC	€ HT
VS-70-100	1000	2	480,00
VS-70-150	1500	3	595,00
VS-70-200	2000	4	785,00
VS-70-250	2500	5	945,00
VS-70-300	3000	6	1085,00

Hottes adossées motorisées tous filtres choc, luminaire incorporé

Variateur électronique 6 ampères 220v

Profondeur :750

REF	LONG	FILTRES CHOC	TYPE MOTEUR	M3/HEURE	€ HT
VM-70-100	1000	2	7/7/4	1520	1050
VM-70-150	1500	3	7/7/4	1520	1180,00
VM-70-200	2000	4	9/9/4	3600	1310,00
VM-70-250	2500	5	9/9/4	3600	1420,00
VM-70-300	3000	6	9/9/4	3600	1550,00

## HOTTES ADOSSEES TRAPEZOIDALES

PROFONDEUR 900

- Les hottes adossées de 1000 à 3000 sont monobloc
- Sans visseries apparentes sur les faces extérieures
- Plis retournés sur toutes les parties visibles assure une finition exempte de bavures et de parties saillantes ;
- L'ensemble des pièces visibles est réalisé en acier inoxydable AISI 430, finition scotch brit 1 face avec PVC de protection
- Partie non visible en acier galvanisé
- Les flasques latérales (joues) sont assemblées par goujon thermo-soudés et écrous
- Filtres choc 398\*498\*25mm tout inox
- Chaque capteur monobloc est muni en partie inférieurs d'un bouchon de purge afin d'évacuer les graisses et condensats
- Luminaire spot 50w 220 mono - verre de protection armée



Hottes adossées statiques tous filtres à choc, luminaire incorporé

Profondeur: 900

Hauteur: 550

REF	LONG	FILTRES CHOC	NB ÉLÉMENT	€ HT
VS-90-100	1000	2	1	480,00
VS-90-150	1500	3	1	699,00
VS-90-200	2000	4	1	865,00
VS-90-250	2500	5	1	995,00
VS-90-300	3000	6	1	1085,00

Hottes adossées motorisées tous filtres choc, luminaire incorporé

Variateur électronique 6 ampères 220v

Profondeur :900

REF	LONG	FILTRES CHOC	TYPE MOTEUR	M3/HEURE	€ HT
VM-90-100	1000	2	7/7/4	1520	1050,00
VM-90-150	1500	3	7/7/4	1520	1180,00
VM-90-200	2000	4	9/9/4	3600	1310,00
VM-90-250	2500	5	9/9/4	3600	1440,00
VM-90-300	3000	6	9/9/4	3600	1580,00

Filtre à choc inox dim: 400\*500\*2.5 épaisseur : 80.00€ HT

Pour autres dimensions nous consulter

**PROFONDEUR 1200**

## HOTTES ADOSSEES TRAPEZOIDALES



- Les hottes adossées de 1000 à 3000 sont monobloc
- Sans visseries apparentes sur les faces extérieures
- Plis retournés sur toutes les parties visibles assure une finition exempte de bavures et de parties saillantes;
- L'ensemble des pièces visibles est réalisé en acier inoxydable AISI 430, finition scotch brit 1 face avec PVC de protection
- Partie non visible en acier galvanisé
- Les flasques latérales (joues) sont assemblées par goujon thermo-soudés et écrous
- Filtres choc 398\*498\*25mm tout inox
- Chaque capteur monobloc est muni en partie inférieurs d'un bouchon de purge afin d'évacuer les graisses et condensats
- Luminaire spot 50w 220 mono - verre de protection armée

Hottes adossées statiques tous filtres à choc, luminaire incorporé

Profondeur: 1200

Hauteur: 550

REF	LONG	FILTRES CHOC	€ HT
VS120-100	1000	2	760,00
VS120-150	1500	3	940,00
VS120-200	2000	4	1125,00
VS120-250	2500	5	1290,00
VS120-300	3000	6	1390,00

Filtre à choc inox dim: 400\*500\*2.5 épaisseur : 80.00€ HT

Pour autres dimensions nous consulter

Les hottes cubiques de 1000 à 3000 sont monobloc  
 Sans visseries apparentes sur les faces extérieures  
 Plis retournés sur toutes les parties visibles assure une finition exempte de bavures et de parties saillantes;  
 L'ensemble des pièces visibles est réalisé en acier inoxydable AISI 430, finition scotch brit 1 face avec PVC de protection  
 Partie non visible en acier galvanisé  
 Les flasques latérales (joes) sont assemblées par goujon thermo-soudés et écrous  
 Filtrés choc 398\*498\*25mm tout inox  
 Chaque capteur monobloc est muni en partie inférieurs d'un bouchon de purge afin d'évacuer les graisses et condensats

**HOTTES CUBIQUES**

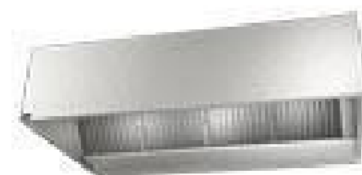

**Hottes cubiques statiques tous filtres à choc, luminaire incorporé**

Profondeur: 900

Hauteur: 400

REF	PROFONDEUR	LONG	FILTRES CHOC	€ HT
VSC9-100	900	1000	2	795,00
VSC9-150	900	1500	3	890,00
VSC9-200	900	2000	4	1085,00
VSC9-250	900	2500	5	1195,00
VSC9-300	900	3000	6	1285,00

Profondeur : 1200

Hauteur : 400

REF	PROFONDEUR	LONG	FILTRES CHOC	€ HT
VSC12-100	1200	1000	2	970,00
VSC12-150	1200	1500	3	1100,00
VSC12-200	1200	2000	4	1315,00
VSC12-250	1200	2500	5	1495,00
VSC12-300	1200	3000	6	1550,00

Filtre à choc inox dim: 400\*500\*2.5 épaisseur : 80.00€ HT  
 Pour autres dimensions nous consulter

**HOTTE CUBIQUE TRIPLE FLUX**

- Hottes et flasques réalisés en acier inoxydable AISI 430 scotch brit + 1 face protégé par film PVC.
- Tôles arrières et supérieures en acier galvanisé.
- Façades porte-filtres en acier inoxydable AISI 430, épaisseur 0,8.
- Filtres choc 398\*498\*25mm tout inox  
Chaque capteur monobloc est muni en partie inférieurs d'un bouchon de purge afin d'évacuer les graisses et condensats

Luminaire spot 50w 220 mono - verre de protection armée



- Adossée visière de 1300
- application / utilisation • Captation, filtration et extraction des polluants en cuisines professionnelles

Hottes cubiques statiques tous filtres à choc, luminaire incorporé

Profondeur: 1300

Hauteur: 400

REF	LONG	PROFONDEUR	FILTRES CHOC	€ HT
VSCX13-150	1500	1300	3	1999,00
VSCX13-200	2000	1300	4	2300,00
VSCX13-250	2500	1300	5	2600,00
VSCX13-300	3000	1300	6	2900,00

## ACCESSOIRES HOTTES

	DIMENSIONS	TARIF HT	
Filtre à choc inoxaisi 430	400*500*2,5	80,00 €	
Filtre à mailles inoxaisi 430	400*500*2,5	98,00 €	
Poignet pour filtre		6,50 €	
Support lumineux		48,00 €	
Lampe à led + douille		16,00 €	
Bouchon de purge laiton avec joint		30,00 €	
Platine virole	Diamètre 160 à 500	Sur Demande	
Conduit Inox Simple / double peau / isolé	Diamètre 80 à 900	Sur Demande	
Conduit Galvanisé Simple / double peau / Isolé	Diamètre 80 à 900	Sur Demande	

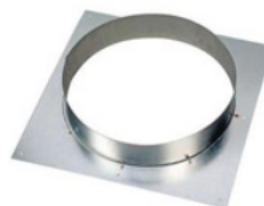
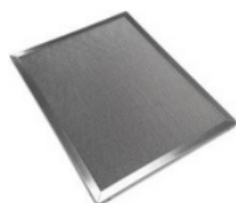



CADTMT



DTMT



ES

Unidades de extracción y extractores centrífugos de doble aspiración con motor directo, para trabajar inmersos en zonas de riesgo de incendio 400C/2h y 300C/2h, con posibilidad de motor monofásico

Unidades de extracción y extractores centrífugos de doble aspiración con motor directo, para trabajar inmersos en zonas de riesgo de incendio 400C/2h, con posibilidad de motor monofásico  
Ventilador:

- Envoltente en chapa de acero galvanizado
- Turbina con álabes hacia delante, en chapa de acero galvanizado
- Caja de conexiones exterior
- Amortiguadores antivibratorios (CADTMT)
- Homologación según norma EN 12101-3:2002

Motor:

- Motores clase H, uso continuo S1 y uso emergencia S2, con rodamientos a bolas, protección IP-55 de 1 o 2 velocidades según modelo.
  - Monofásicos 230V 50Hz, y Trifásicos 230/400V 50Hz (hasta 4CV.) y 400/690V 50 Hz (potencias superiores a 4CV)
- Temperatura máxima del aire a transportar: Servicio S1 -20°C +60°C en continuo, Servicio S2 300°C/2h, 400°C/2h

Acabado:

- Anticorrosivo en chapa de acero galvanizado.

Bajo demanda:

- Extractores con impulsión circular
- Extractores con salida vertical

DE

Doppelseitig saugende Abzugsventilatoren und Radialabsaugventilatoren mit Direktantrieb, zum Einsatz innerhalb von feuergefährdeten Bereichen (400°C/2h und 300°C/2h), optional mit Wechselstrommotor

Abzugsventilatoren und doppelseitig saugende Radialventilatoren mit Direktantrieb, zum Einsatz innerhalb von feuergefährdeten Bereichen (400°C/2h), optional mit Wechselstrommotor  
Ventilator:

- Gehäuse aus verzinktem Stahlblech
- Laufrad mit vorwärts gekrümmten Schaufeln, aus verzinktem Stahlblech
- Außenliegender Klemmenkasten
- Schwingungsdämpfer (CADTMT)
- Zulassung gemäß Richtlinie EN 12101-3:2002

Motor:

- Motoren der Isolierklasse H, Dauerbetrieb S1 und Notbetrieb S2, mit Kugellagern, Schutzart IP55, je nach Modell mit 1 oder 2 Drehzahlen
  - Wechselstrommotoren (230 V, 50 Hz) und Drehstrommotoren (230/400 V, 50 Hz bis 4 PS und 400/690 V, 50 Hz für Leistungen über 4 PS)
- Höchsttemperatur der beförderten Luft: S1: -20°C bis +60°C im Dauerbetrieb, S2: 300°C/2h, 400°C/2h

Beschichtung:

- Korrosionsfest aus verzinktem Stahlblech

Auf Anfrage:

- Abzugsventilatoren mit runder Ausblasöffnung
- Ventilatoren mit vertikalem Auslass

EN

Double inlet and

direct motor extraction units and centrifugal fans for working inside fire danger zones 400°C/2h and 300°C/2h, with possibility of single-phase motor

Double inlet and direct motor extraction units and centrifugal fans for working inside fire danger zones 400°C/2h, with possibility of single-phase motor

Fan:

- Galvanized sheet steel casing
- Impeller with forward-facing blades made from galvanised sheet steel
- Outside connecting box.
- Anti-vibration dampers (CADTMT)
- Approval according to Standard EN12101-3:2002

Motor:

- Class H motors, ongoing use S1 and emergency use S2, with ball bearings, IP55 protection, and one- or two- speed depending on the model. Single-phase 230V 50 Hz. and Three-phase 230/400V.50Hz. (up to 4CV.) and 400/690V.-50Hz. (power over 4CV.)
- Max. temperature of air for transport: S1 Service -20°C + 60°C for ongoing use, S2 Service 300°C/2h, 400°C/2h

Finish:

- Anticorrosive galvanized sheet steel.

On request:

- Fans with circular inlet
- Fans with vertical outlet

FR

Appareils d'extraction et extracteurs centrifuges à double aspiration avec moteur direct pour fonctionner immergés dans des zones à risque d'incendie 400°C/2h et 300°C/2h, avec possibilité de moteur monophasé

Appareils d'extraction et extracteurs centrifuges à double aspiration avec moteur direct pour fonctionner immergés dans des zones à risque d'incendie 400°C/2h, avec possibilité de moteur monophasé

Ventilateur :

- Gaine en tôle d'acier galvanisé
- Turbine avec pales vers l'avant en tôle d'acier galvanisé.
- Boîte de connexions extérieure
- Amortisseurs antivibrations (CADTMT)
- Homologation selon la norme EN12101-3:2002

Moteur :

- Moteurs classe H, utilisation continue S1 et d'urgence S2, à roulements à billes, protection IP-55, à 1 ou 2 vitesses selon le modèle
  - Monophasés 50 Hz, et triphasés 230/400 V 50 Hz (jusqu'à 4 CV) et 400/690 V 50 Hz (puissances supérieures à 4 CV)
- Température maximum de l'air à transporter : Service S1 -20°C+ 60°C en continu, Service S2 300°C/2h, 400°C/2h

Finition :

- Anticorrosion en tôle acier galvanisé.

Sur demande :

- Extracteurs avec impulsión circulaire
- Extracteurs avec sortie verticale

Características técnicas

Technical characteristics

Technische Daten

Caractéristiques techniques

Modelo Model Modell Modèle	Velocidad Speed Drehzahl Vitesse Máx (r/min)	Intensidad máxima Maximum admissible Maximal zulässige Intensité maximum (A) 230V 400V 690V			Potencia instalada Installed Power Nenn-leistung Puissance installée (kW)	Caudal Airflow Volumenstrom Débit Máx (m3/h)	Presión sonora LpA a 10m LpA sound pressure at 10m Schall- druck LpA auf 10m Pression sonore LpA à 10m dB(A)		Peso aprox. Approx. weight Ung. Gewicht Poids approx. (kg)			
		CADTMT	DTMT	9/9-4T	1420	2,90	1,70	0,55	3000	64	66	CADTMT
CADTMT DTMT 9/9-4M	1410			4,10			0,55	3000	64	66	44	23
CADTMT DTMT 9/9-6T	920			1,50	0,90		0,25	2100	60	61	42	22
CADTMT DTMT 9/9-6M	900			2,20			0,25	2100	60	61	42	21
CADTMT DTMT 10/10-4T	1420			2,90	1,70		0,55	3450	67	68	49	26
CADTMT DTMT 10/10-4M	1410			4,10			0,55	3450	67	68	49	25
CADTMT DTMT 10/10-6T	920			1,50	0,90		0,25	2250	63	64	47	24
CADTMT DTMT 10/10-6M	900			2,20			0,25	2250	63	64	47	23
CADTMT DTMT 12/12-6T-1	940			4,40	2,60		0,75	4800	64	65	69	37
CADTMT DTMT 12/12-6M-1	920			5,80			0,75	4800	64	65	69	37
CADTMT DTMT 12/12-6T-1,5	945			6,40	3,70		1,10	6200	65	67	71	39
CADTMT DTMT 12/12-6M-1,5	920			8,40			1,10	6200	65	67	71	39
CADTMT DTMT 15/15-6T	950			10,30	5,90		2,20	8250	67	68	110	68
CADTMT DTMT 18/18-6T	970			11,00	6,35		4,00	11800	67	69	175	109
CADTMT DTMT 20/20-6T	970			14,00			5,50	14300	68	70	247	151
CADTMT DTMT 22/22-6T	960			18,40	10,60		7,50	18050	69	71	309	190

Características acústicas

Acoustic features

Akustische Eigenschaften

Caractéristiques acoustiques

Espectro de potencia sonora Lw(A) en dB(A) por banda de frecuencia en Hz

Sound power Lw(A) spectrum in dB(A) via frequency band in Hz.

Schallspektrum Lw(A) in dB(A) pro Frequenzband in Hz

Spectre de puissance sonore Lw(A) en dB(A) par plage de fréquence en Hz

DTMT	63	125	250	500	1000	2000	4000	8000
9/9-4 9/9-6	46	56	64	68	73	72	69	61
10/10-4	43	54	59	66	67	67	62	56
10/10-6	48	58	66	70	75	74	71	63
12/12-6-1	46	57	62	69	70	70	65	59
12/12-6-1,5	47	58	63	70	71	71	66	60
15/15-6	49	60	65	72	73	73	68	62
18/18-6	63	72	74	76	71	70	64	55
20/20-6	64	74	76	78	73	72	66	57
20/20-12	67	77	79	80	76	74	69	60
22/22-6	55	59	68	65	63	65	64	53
	69	79	81	83	78	77	71	62

CADTMT	63	125	250	500	1000	2000	4000	8000
9/9-4 9/9-6	51	66	70	69	68	65	65	55
10/10-4	47	62	66	65	64	61	61	51
10/10-6	54	69	73	72	71	68	68	58
12/12-6-1	50	65	69	68	67	64	64	54
12/12-6-1,5	51	66	70	69	68	65	65	55
15/15-6	52	67	71	70	69	66	66	56
18/18-6	63	72	74	76	71	70	64	55
20/20-6	64	74	76	78	73	72	66	57
20/20-12	67	77	79	80	76	74	69	60
22/22-6	55	59	68	65	63	65	64	53
	69	79	81	83	78	77	71	62

Dimensiones mm

Dimensioni in mm

Abmessungen in mm

Dimensioni mm

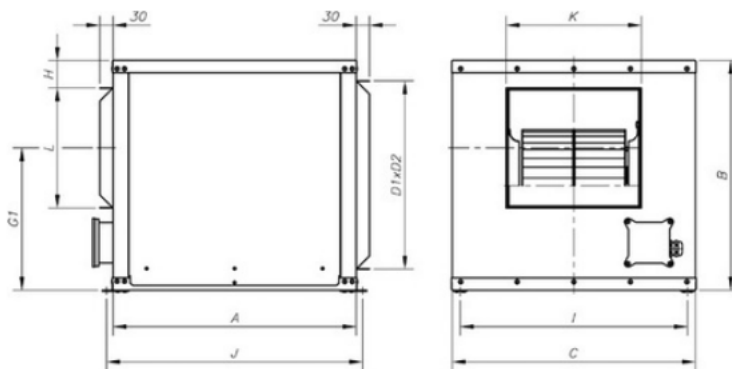

	B	C	D1xD2	G1	H	I	J	K	L
CADTMT-9/9	522	570	428x450	480	62.5	514	573	306	273
CADTMT-10/10	650	698	358.5x600	655	67.5	564	623	334	298
CADTMT-12/12	875	1000	414.5x650	705	60.5	664	673	394	350
CADTMT-15/15		800	471.5x755		77.5	764	780	480	412
CADTMT-18/18			804x900	582	73.5	940	1047	565	489
CADTMT-20/20	1200	1175	1100x1070	1000	701	167.5	1040	610	613
CADTMT-22/22	1280	1250	1250x1154	1154	739.5	158.5	1190	664	704

**Dimensiones mm**

**Dimensioni in mm**

**Abmessungen in mm**

**Dimensioni mm**

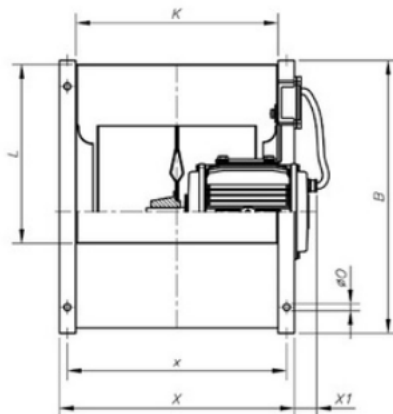
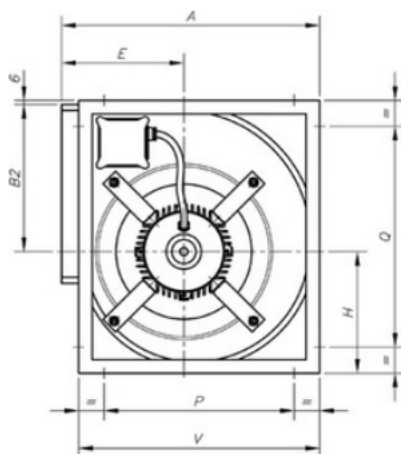

DTMT-9/9  
10/10  
12/12  
15/15

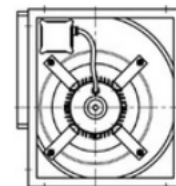

DTMT-18/18  
20/20  
22/22

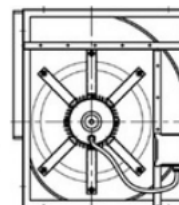

	A	B	B2	E	H	K	L	P	Q	V	X	X1	x	ØD
DTMT-9/9	380	404	218	180	180	298	265	280	327	355	346	49	323	10
DTMT-10/10	432	452	245	207	201	326	290	326	377	402	374	33	350	10
DTMT-12/12	508	534	292	236	236	386	342	384	443	475	444	57	416	10
DTMT-15/15	586	622	343	268	273	473	404	460	531	553	532	58	504	10
DTMT-18/18	701	754	414	320	334	556	480	553	641	666	26	85	592	10
DTMT-20/20	839	935	523	372	406	602	604	595	735	795	682	58	642	12
DTMT-22/22	907	1019	571	399	442	655	695	663	819	863	735	105	695	12

**Curvas características**

Q = Caudal en m<sup>3</sup>/h, m<sup>3</sup>/s y cfm.  
Pe = Presión estática en mm.c.a., Pa e inwg.

**Characteristic curves**

Q = Airflow in m<sup>3</sup>/h, m<sup>3</sup>/s and cfm.  
Pe = Static pressure in mm.w.c., Pa and inwg.

**Kennlinien**

Q = Volumenstrom in m<sup>3</sup>/h, m<sup>3</sup>/s und cfm.  
Pe = Statischer Druck in mmWS, Pa und inWS

**Courbes caractéristiques**

Q = Débit en m<sup>3</sup>/h, m<sup>3</sup>/s et cfm.  
Pe = Pression statique en mm CE, Pa et inwg.

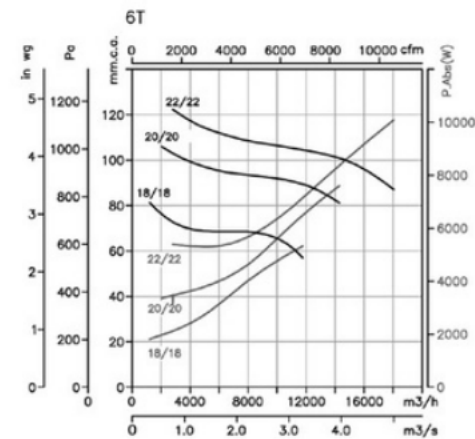
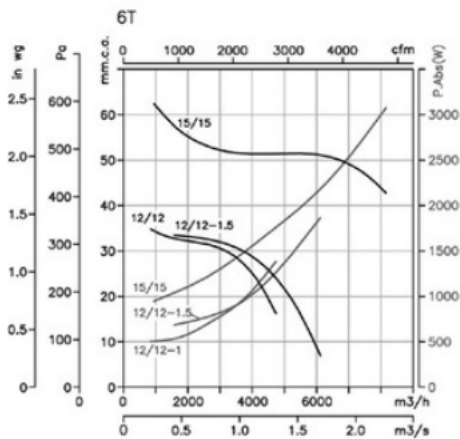
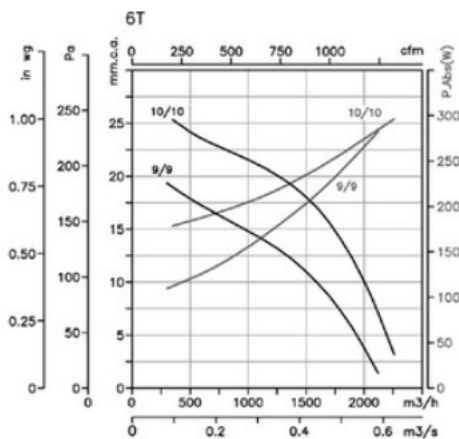
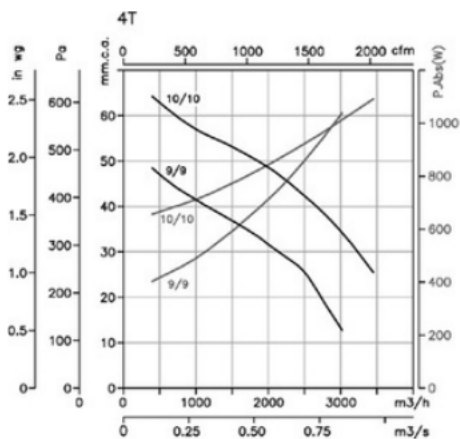

# TARIF HT € CADTMT



REF	€ HT
CADTMT-9/9-4T	2610,00
CADTMT-9/9-4M	2633,00
CADTMT-10/10-4T	2756,00
CADTMT-10/10-4M	2783,00
CADTMT-12/12-6T-1,5	3382,00
CADTMT-12/12-6M-1,5	3260,00
CADTMT-15/15-6T	4334,00
CADTMT-18/18-6T	6100,00
CADTMT-20/20-6T	7990,00
CADTMT-22/22-6T	9970,00



# SUVTC

*SUVT: Appareils d'extraction 400 °C/2h, à transmission avec moteur sur les caissons de ventilation*

Ventilateur :

- Structure en tôle acier galvanisé
- Turbine avec pales vers l'avant en tôle d'acier galvanisé.
- Direction air sens linéaire.

Moteur :

- Moteurs efficacité IE-2, sauf puissances inférieures à 0,75 kw monophasé et 2 vitesses
- Moteurs classe F, avec roulements à billes, protection IP55, à 1 ou 2 vitesses selon modèle
- Triphasés 230/400 V.-50Hz. (jusqu'à 5,5 CV) et 400/690 V -50 Hz. (puissances supérieures à 5,5 CV)
- Température maximum de l'air à transporter : Service S1 -20°C+ 120°C en continu, Service S2 200°C/2h, 300°C/2h ou 400°C/2h

Finition :

- Anticorrosion en tôle acier galvanisé



Dimensiones mm

Dimensions in mm

Abmessungen in mm

Dimensions mm

**SUVT-C  
LG-90**

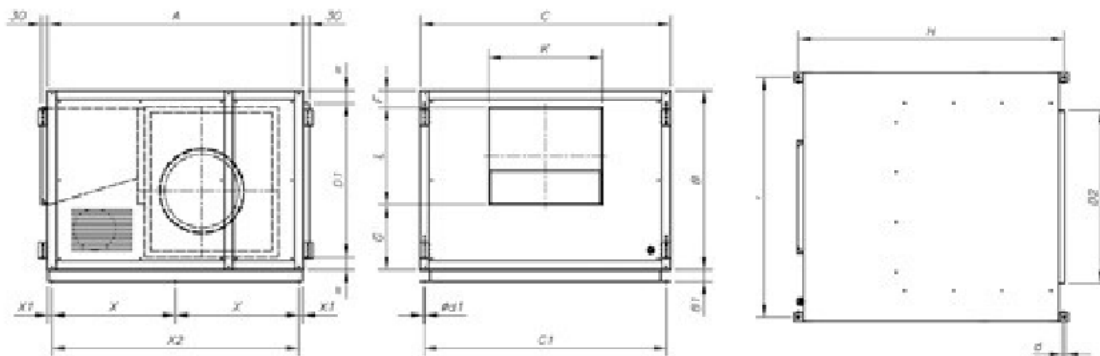

	A	B	B1	C	C1	ød	ød1	D1	D2	F	G	H	I	K	L	X	X1	X2
SUVT-C-7/7	700	480	-	730	695	10.5	9	354	470	62	202	750	685	239	216	-	-	-
SUVT-C-9/9	785	592	-	759	716	10.5	9	466	490	92	230	835	714	305	270	-	-	-
SUVT-C-10/10	860	618	-	825	782	10.5	9	492	520	87	235	910	780	334	296	-	-	-
SUVT-C-12/12	970	680	-	945	902	10.5	9	554	620	80	250	1020	900	395	350	-	-	-
SUVT-C-15/15	1100	776	-	1100	1057	10.5	9	650	720	80	285	1150	1055	483	411	-	-	-
SUVT-C-18/18	1278	900	60	1250	1207	10.5	11	774	870	95	325	1328	1205	552	480	614.5	20	1229
SUVT-C-20/20	1495	1050	60	1474	1431	13	11	954	1100	122	347	1555	1419	611	611	722.5	20	1545
SUVT-C-22/22	1640	1180	60	1625	1582	13	11	1054	1250	125	350	1700	1570	665	705	795.5	20	1591
SUVT-C-25/25	1800	1300	60	1825	1782	13	11	1174	1450	125	369	1860	1770	775	806	875.5	20	1751
SUVT-C-30/28	2000	1525	60	2134	2091	13	11	1399	1760	118	465	2060	2079	900	942	975.5	20	1951

Dimensiones mm

Dimensions in mm

Abmessungen in mm

Dimensions mm

**SUVT-C  
LG-O**

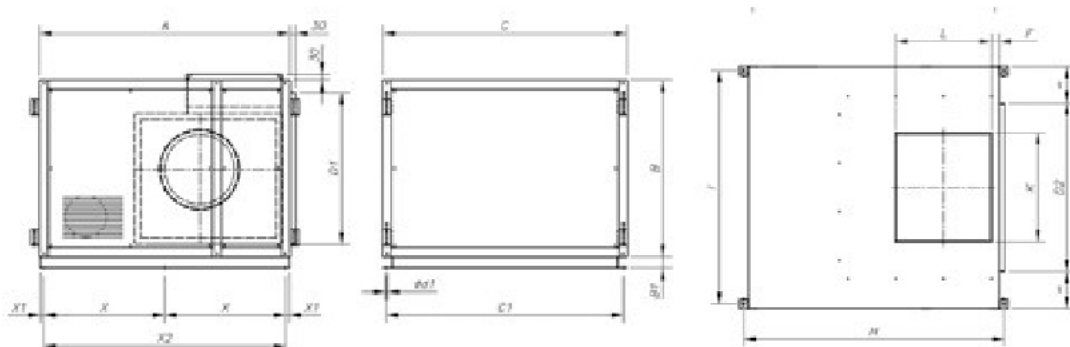

	A	B	B1	C	C1	ød	ød1	D1	D2	F	H	I	K	L	X	X1	X2
SUVT-C-7/7	700	480	-	730	695	10,5	9	354	470	165	750	685	238	210	-	-	-
SUVT-C-9/9	785	592	-	759	716	10,5	9	466	490	157	835	714	312	272	-	-	-
SUVT-C-10/10	860	618	-	825	782	10,5	9	492	520	135	910	780	333	300	-	-	-
SUVT-C-12/12	970	680	-	945	902	10,5	9	554	620	183	1020	900	397	355	-	-	-
SUVT-C-15/15	1100	776	-	1100	1057	10,5	9	650	720	197	1150	1055	479	421	-	-	-
SUVT-C-18/18	1278	900	60	1250	1207	10,5	11	774	870	281	1328	1205	550	495	614,5	20	1229
SUVT-C-20/20	1495	1050	60	1474	1431	13	11	954	1100	283	1555	1419	610	611	722,5	20	1545
SUVT-C-22/22	1640	1180	60	1625	1582	13	11	1054	1250	325	1700	1570	666	701	795,5	20	1591
SUVT-C-25/25	1800	1300	60	1825	1782	13	11	1174	1450	367	1860	1770	775	798	875,5	20	1751
SUVT-C-30/28	2000	1525	60	2134	2091	13	11	1399	1760	407	2060	2079	894	947	975,5	20	1951

SUVT-C-22/22 SUVT-  
C-25/25  
SUVT-C-30/28



Características técnicas

Technical characteristics

Technische Daten

Caractéristiques uee

Modelo Modell Modèle	Velocidad Speed Drehzahl Vitesse Máx (r/min)	Intensidad máxima Maximum admissible Maximal zulässige Intensité maximum (A) 230V 400V 690V	Potencia instalada Installed Power Nenn-Leistung Puissance installée (kW)	Caudal máximo Maximum Airflow Maximaler Volumenstrom Débit maximum (m3/h)	Nivel presión sonora Sound pressure level Schalldruckpegel Niveau pression acoustique dB(A)	Peso aprox. Approx. weight Ung. Gewicht Poids approx. (kg)
SUVT-C SUVT 7/7-0,25	1000	1,03 0,59	0,18	1600	58	53
SUVT-C SUVT 7/7-0,33	1200	1,30 0,75	0,25	1825	60	54
SUVT-C SUVT 7/7-0,5 7/7-	1400	1,85 1,06	0,37	2100	64	54
SUVT-C SUVT 0,75 7/7-1	1600	2,59 1,49	0,55	2350	67	58
SUVT-C SUVT 9/9-0,33	1800	2,96 1,71	0,75	2600	69	62
SUVT-C SUVT 9/9-0,5 9/9-	850	1,30 0,75	0,25	2300	58	65
SUVT-C SUVT 0,75 9/9-1	960	1,85 1,06	0,37	2800	61	66
SUVT-C SUVT 9/9-1,5 9/9-	1060	2,59 1,49	0,55	3200	65	69
SUVT-C SUVT 2 10/10-	1200	2,96 1,71	0,75	3500	67	73
SUVT-C SUVT 0,33 10/10-	1340	4,38 2,53	1,10	4100	70	80
SUVT-C SUVT 0,5 10/10-	1500	5,53 3,19	1,50	4400	72	84
SUVT-C SUVT 0,75 10/10-	660	1,30 0,75	0,25	2800	57	77
SUVT-C SUVT 1 10/10-1,5	800	1,85 1,06	0,37	3300	61	77
SUVT-C SUVT 10/10-2	880	2,59 1,49	0,55	3800	63	81
SUVT-C SUVT 10/10-3	1000	2,96 1,71	0,75	4200	65	85
SUVT-C SUVT 12/12-0,5	1130	4,38 2,53	1,10	4800	68	92
SUVT-C SUVT 12/12-0,75	1270	5,53 3,19	1,50	5300	71	94
SUVT-C SUVT 12/12-1	1450	8,40 4,85	2,20	5900	74	89
SUVT-C SUVT 12/12-1,5	600	1,85 1,06	0,37	4200	60	96
SUVT-C SUVT 12/12-2	700	2,59 1,49	0,55	4600	63	99
SUVT-C SUVT 12/12-3	800	2,96 1,71	0,75	5100	65	104
SUVT-C SUVT 12/12-4	880	4,38 2,53	1,10	5700	68	111
SUVT-C SUVT 15/15-0,75	1020	5,53 3,19	1,50	6400	70	113
SUVT-C SUVT 15/15-1	1140	8,40 4,85	2,20	7400	73	107
SUVT-C SUVT 15/15-1,5	1250	11,22 6,48	3,00	8200	75	115
SUVT-C SUVT 15/15-2	530	2,59 1,49	0,55	4700	59	126
SUVT-C SUVT 15/15-3	560	2,96 1,71	0,75	6000	61	130
SUVT-C SUVT 15/15-4	630	4,38 2,53	1,10	7000	64	138
SUVT-C SUVT 15/15-5,5	700	5,53 3,19	1,50	7800	66	141
SUVT-C SUVT 18/18-1	800	8,40 4,85	2,20	9000	69	135
SUVT-C SUVT 18/18-1,5	880	11,22 6,48	3,00	10000	72	144
SUVT-C SUVT 18/18-2	970	14,98 8,65	4,00	11000	73	145
SUVT-C SUVT 18/18-3	460	2,96 1,71	0,75	7500	60	163
SUVT-C SUVT 18/18-4	510	4,38 2,53	1,10	9000	61	171
SUVT-C SUVT 18/18-5,5	540	5,53 3,19	1,50	10800	64	175
SUVT-C SUVT 18/18-7,5	610	8,40 4,85	2,20	12500	67	170
SUVT-C SUVT 18/18-10	680	11,22 6,48	3,00	14000	70	177
SUVT-C SUVT 20/20-2	750	14,98 8,65	4,00	15000	72	178
SUVT-C SUVT 20/20-3	850		5,50	16500	74	188
SUVT-C SUVT 20/20-4	930		7,50	18000	77	202
SUVT-C SUVT 20/20-5,5	450	11,40 6,60	1,50	13000	64	276
SUVT-C SUVT 20/20-7,5	530	14,80 8,50	2,20	15000	68	270
SUVT-C SUVT 20/20-10	580	5,53 3,19	3,00	16300	70	277
SUVT-C SUVT 22/22-2	660	8,40 4,85	4,00	18000	72	279
SUVT-C SUVT 22/22-3	740	11,22 6,48	5,50	20500	74	289
SUVT-C SUVT 22/22-4	815	14,98 8,65	7,50	22500	77	304
SUVT-C SUVT 22/22-5,5	380		1,50	14000	62	318
SUVT-C SUVT 22/22-7,5	430	11,40 6,60	2,20	16000	64	312
SUVT-C SUVT 22/22-10	480	14,80 8,50	3,00	18000	68	320
SUVT-C SUVT 22/22-15	520	5,53 3,19	4,00	20000	69	323
SUVT-C SUVT 22/22-20	580	8,40 4,85	5,50	22500	72	333
SUVT-C SUVT 25/25-3	650	11,22 6,48	7,50	25000	74	346
SUVT-C SUVT 25/25-4	740	14,98 8,65	11,00	28000	77	358
SUVT-C SUVT 25/25-5,5	780	11,40 6,60	15,00	31000	79	424
SUVT-C SUVT 25/25-7,5	340	14,80 8,50	2,20	20000	66	369
SUVT-C SUVT 25/25-10	380	21,00 12,10	3,00	22000	68	376
SUVT-C SUVT 25/25-15	420	28,60 16,50	4,00	24000	70	377
SUVT-C SUVT 25/25-20	470	8,40 4,85	5,50	26500	73	393
SUVT-C SUVT 30/28-3	510	11,22 6,48	7,50	29000	75	401
SUVT-C SUVT 30/28-4	570	14,98 8,65	11,00	34000	78	419
SUVT-C SUVT 30/28-5,5	630	11,40 6,60	15,00	38000	80	482
SUVT-C SUVT 250		14,80 8,50	2,20	25000	64	502
SUVT-C SUVT 280		21,00 12,10	3,00	27000	66	516
		28,60 16,50	4,00			
		8,40 4,85				
		11,22 6,48				
SUVT-C SUVT	340	14,98 8,65		29000	68	517

**Curvas características**

**Characteristic curves**

**Kennlinien**

**Courbes caractéristiques**

Q= Caudal en m<sup>3</sup>/h, m<sup>3</sup>/s y cfm.  
Pe= Presión estática en mmH<sub>2</sub>O, Pa e in.wg.

Q = Airflow in m<sup>3</sup>/h, m<sup>3</sup>/s and cfm.  
Pe= Static pressure in mmH<sub>2</sub>O, Pa and in.wg.

Q= Volumenstrom in m<sup>3</sup>/h, m<sup>3</sup>/s und cfm.  
Pe = Statischer Druck in mmH<sub>2</sub>O, Pa und mWS.

Q= Débit en m<sup>3</sup>/h, m<sup>3</sup>/s et cfm.  
Pe = Pression statique en mmH<sub>2</sub>O, Pa et in.wg.

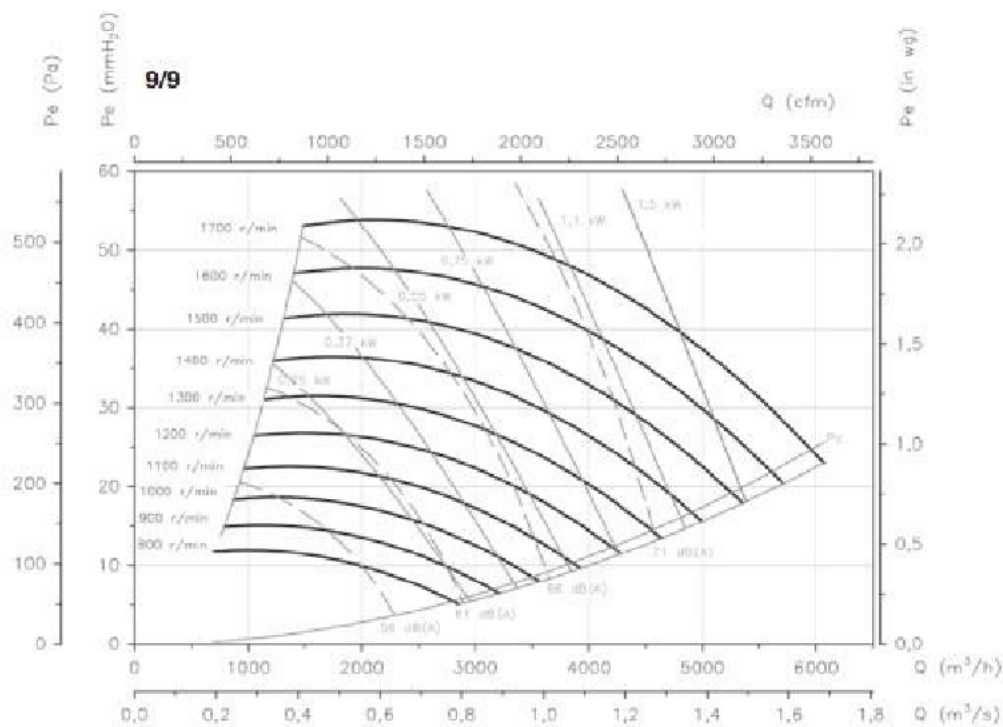
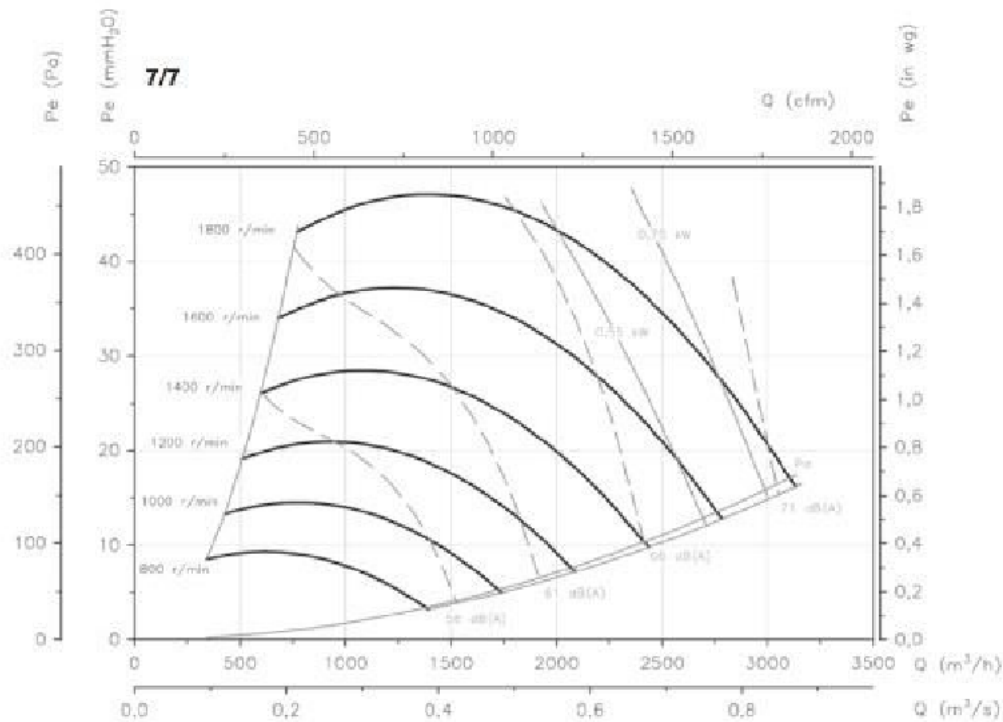

**Curvas características**

**Characteristic curves**

**Kennlinien**

**Courbes caractéristiques**

Q= Caudal en m<sup>3</sup>/h, m<sup>3</sup>/s y cfm.  
Pe= Presión estática en mmH<sub>2</sub>O, Pa e inwg.

Q= Airflow in m<sup>3</sup>/h, m<sup>3</sup>/s and cfm.  
Pe= Static pressure in mmH<sub>2</sub>O, Pa and inwg.

Q= Volumenstrom in m<sup>3</sup>/h, m<sup>3</sup>/s und cfm.  
Pe= Statische Druck in mmH<sub>2</sub>O, Pa und inWS.

Q= Débit en m<sup>3</sup>/h, m<sup>3</sup>/s et cfm.  
Pe = Pression statique en mmH<sub>2</sub>O, Pa et inwg.

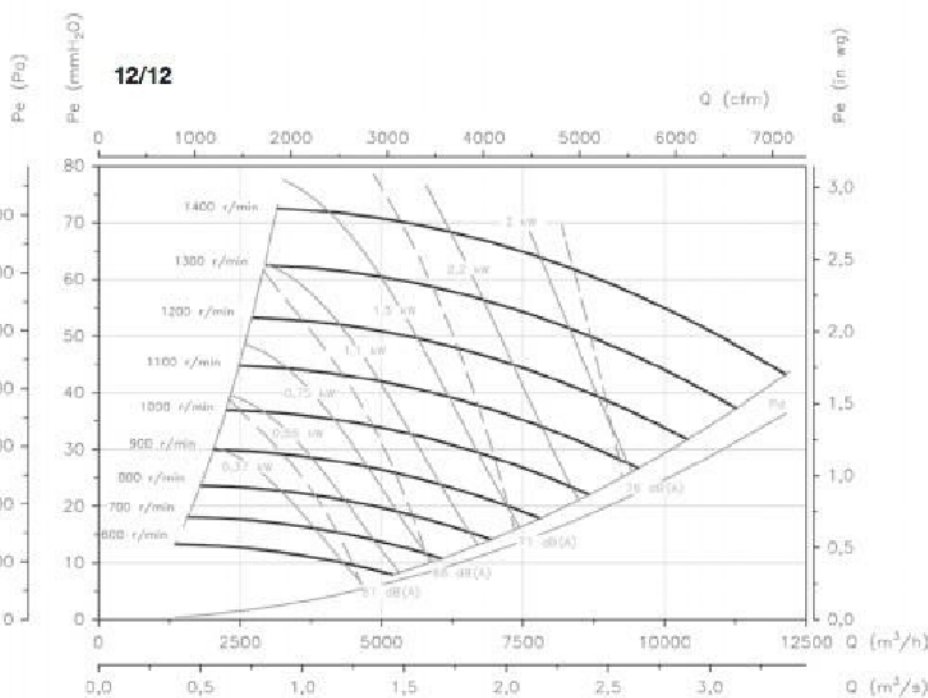
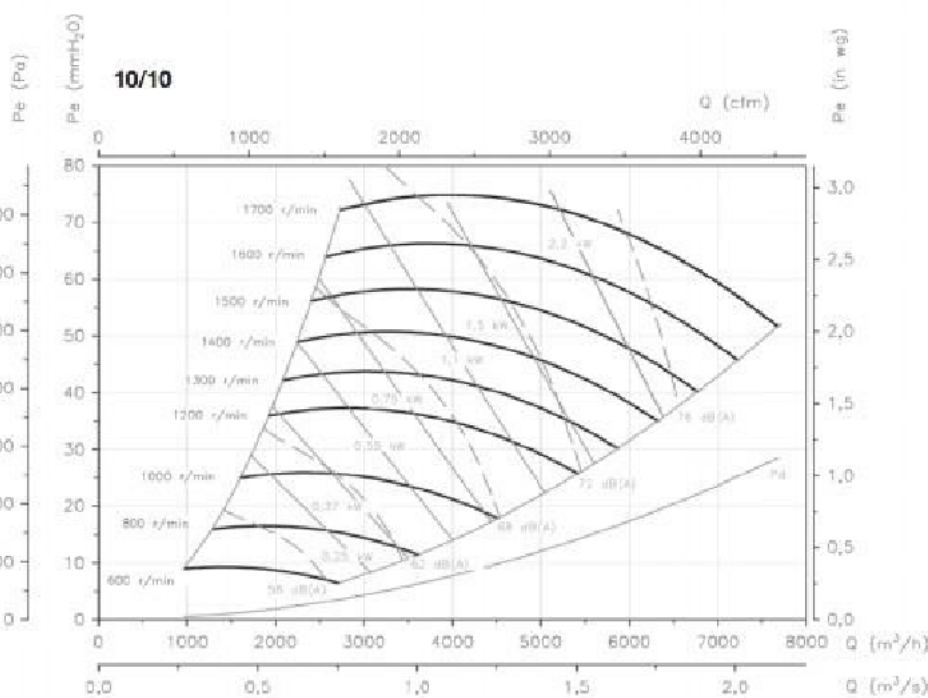

**Curvas características**

Q= Caudal en m<sup>3</sup>/h, m<sup>3</sup>/s y cfm.  
Pe= Presión estática en mmH<sub>2</sub>O, Pa e inwg.

**Characteristic curves**

Q= Airflow in m<sup>3</sup>/h, m<sup>3</sup>/s and cfm.  
Pe= Static pressure in mmH<sub>2</sub>O, Pa and inwg.

**Kennlinien**

Q= Volumenstrom in m<sup>3</sup>/h, m<sup>3</sup>/s und cfm.  
Pe= Statistischer Druck in mmH<sub>2</sub>O, Pa und inWS.

**Courbes caractéristiques**

Q= Débit en m<sup>3</sup>/h, m<sup>3</sup>/s et cfm.  
Pe= Pression statique en mmH<sub>2</sub>O, Pa et inwg.

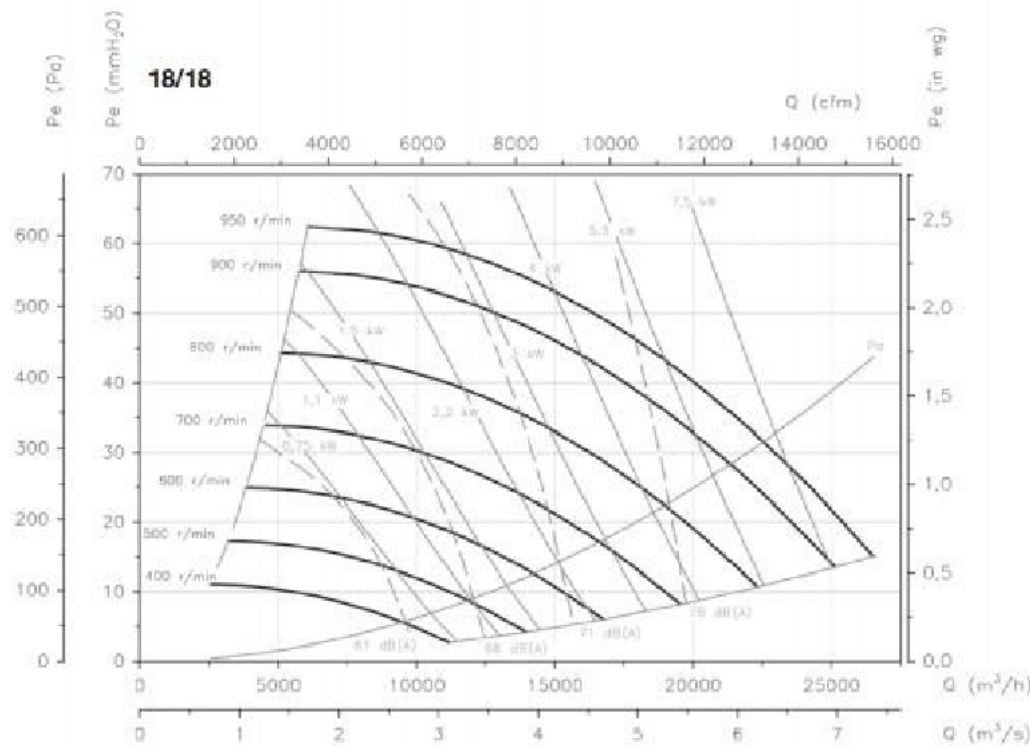
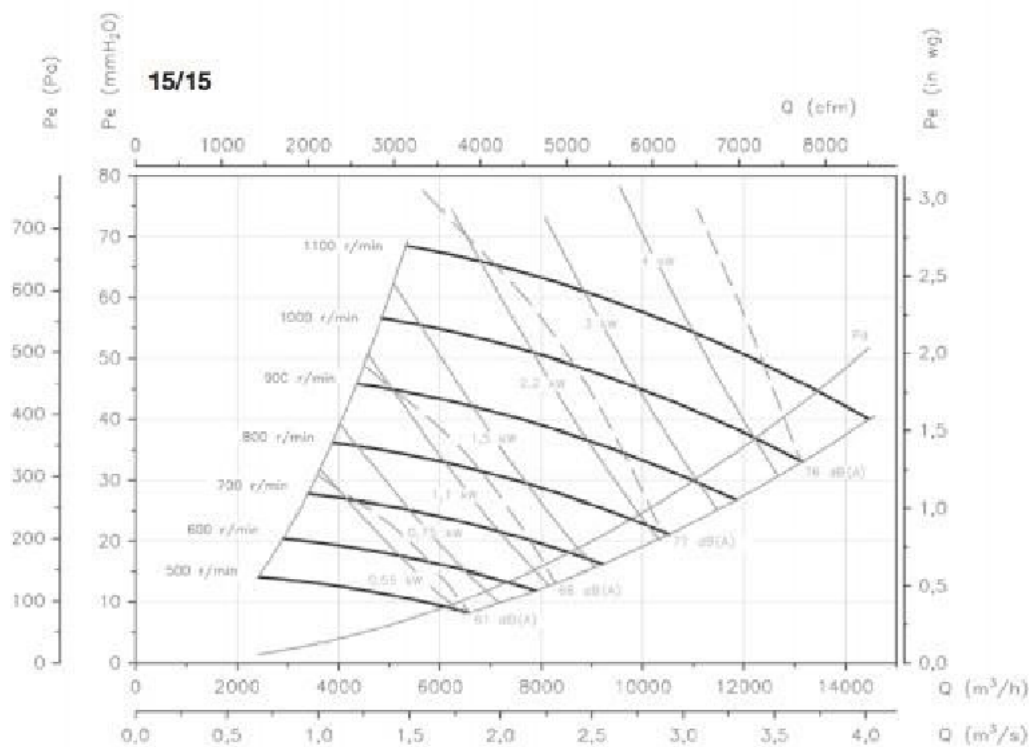

**Curvas características**

Q= Caudal en m<sup>3</sup>/h, m<sup>3</sup>/s y cfm.  
Pe= Presión estática en mm.c.a., Pa e inwg.

**Characteristic curves**

Q= Airflow in m<sup>3</sup>/h, m<sup>3</sup>/s and cfm.  
Pe= Static pressure in mm.w.c., Pa and inwg.

**Kennlinien**

Q= Volumenstrom in m<sup>3</sup>/h, m<sup>3</sup>/s und cfm.  
Pe= Statischer Druck in mmWS, Pa und inWS

**Courbes caractéristiques**

Q= Débit en m<sup>3</sup>/h, m<sup>3</sup>/s et cfm.  
Pe = Pression statique en mm CE, Pa et inwg.

20/20

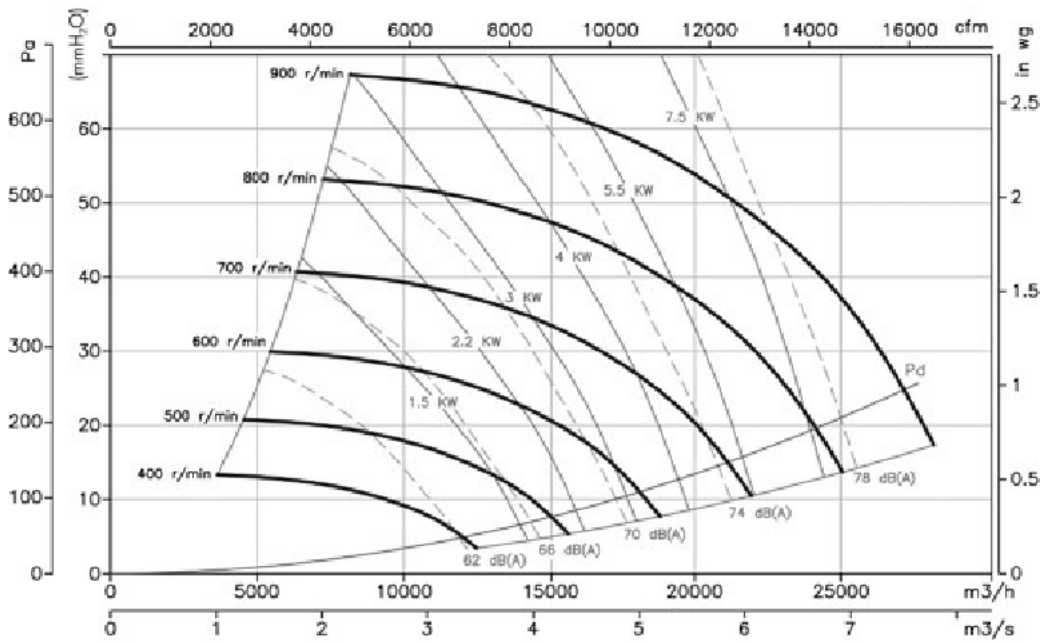

22/22

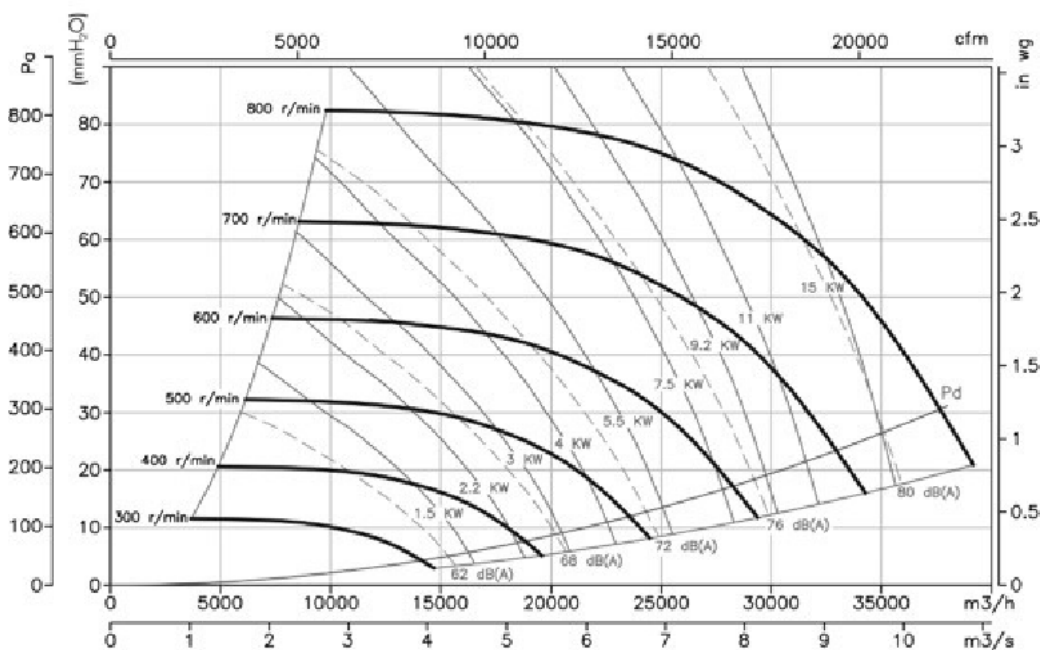

*Curvas características*

Q= Caudal en m<sup>3</sup>/h, m<sup>3</sup>/s y cfm.  
Pe= Presión estática en mm.c.a., Pa e Inwg.

*Characteristic curves*

Q= Airflow in m<sup>3</sup>/h, m<sup>3</sup>/s and cfm.  
Pe= Static pressure in mm.w.c., Pa and Inwg.

*Kennlinien*

Q= Volumenstrom in m<sup>3</sup>/h, m<sup>3</sup>/s und cfm.  
Pe= Statischer Druck in mmWS, Pa und InWS

*Courbes caractéristiques*

Q= Débit en m<sup>3</sup>/h, m<sup>3</sup>/s et cfm.  
Pe= Pression statique en mm CE, Pa et Inwg.

25/25

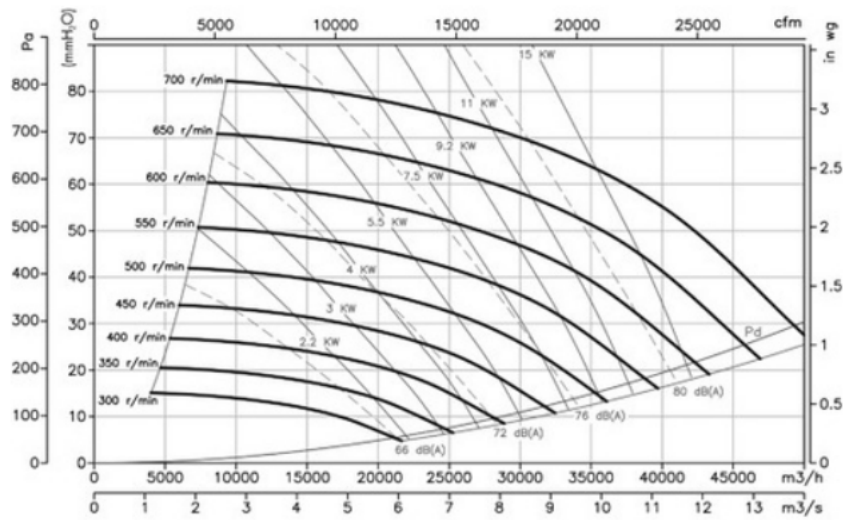

30/28

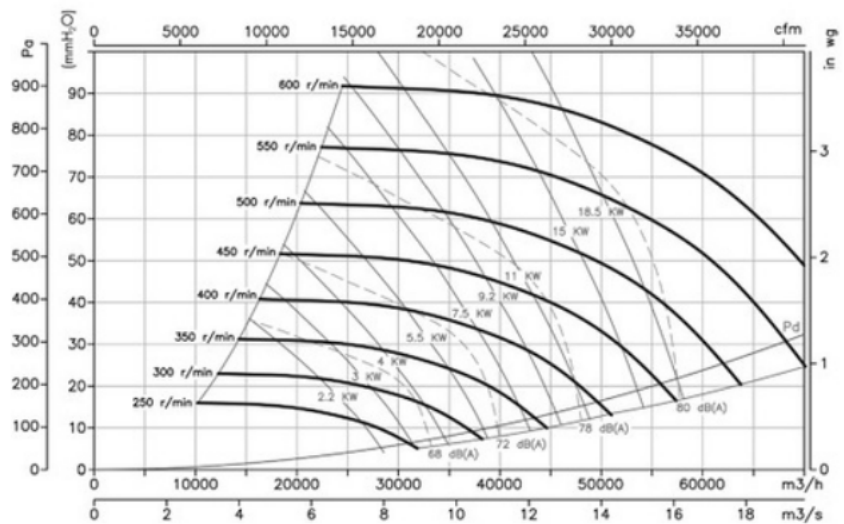



# TARIF SUVTC

REF	€ HT	M3/H PRESSION NULLE	VARIATEUR DE FREQUENC E KW
SUVTC7/7-1	1927,00	2600	0,75
SUVTC-9/9-2	2039,00	4400	1,5
SUVTC-10/10-3	2250,00	5900	2,2
SUVT-12/12-4	2833,00	8200	4
SUVT-15/15-4	2858,00	10000	4

PROTECTION INCENDIE

FRANCE AIR



LOGICIEL **AirgIF@n** | **BIM** OBJETS BIM  
 CAD/DAO | AIR EXPRESS



# SIMOUN®

Tourelle de ventilation et désenfumage F400-120  
 Jusqu'à 34 000 m<sup>3</sup>/h

MOTORISATION	TYPE	INSTALLATION	APPLICATION
Standard	Tourelle centrifuge	Toiture	Confort désenfumage

**Espace Pro**  
 Commandez en ligne sur [www.espacepro.france-air.com](http://www.espacepro.france-air.com)

### AVANTAGES

- Agréé confort et désenfumage.
- Grande plage de débit disponible (34 000 m<sup>3</sup>/h).
- Robustesse.

### GAMME

- Gamme composée de 11 modèles : 1 000 à 34 000.
- Débits de 300 à 34 000 m<sup>3</sup>/h.
- Agréée F400-120 par Efectis selon EN 12101-3.
- Clapet anti-retour testé et agréé au feu.
- Kit de rejet vertical acoustique : gain acoustique jusqu'à - 6 dB.
- Pack Protection Désenfumage monté câblé.

Unité double usage conforme aux exigences du règlement 1253 / 2014.

### DÉSIGNATION

Simoun®	3 000	4 P	T	PM
Nom du produit	Taïle	Paquet-moteur	Alimentation électrique	Vitesse
	de 1 000 à 34 000	1XP	T: 50 400 V M: Mono 230 V	8 interrupteur monté-câblé PM: interrupteur et pression monté-câblé DS: Ordeys DS monté-câblé DM: Ordeys DM monté-câblé DM: Ordeys DM monté-câblé
		2F 4/0p 2F 4/6p 2F 6/12p 2F 6/0p		

### APPLICATION / UTILISATION

- Extraction d'air des cuisines professionnelles et de tous les locaux nécessitant du désenfumage ou de la ventilation.
- Installation extérieure.
- Limites d'utilisation :
  - Température du fluide véhiculé en continu : - 30 °C à + 80 °C.

### CONSTRUCTION / COMPOSITION

- **Embase :**
  - En acier galvanisé avec pavillon d'aspiration rapporté.
- **Turbine :**
  - Centrifuge à réaction, en acier galvanisé, équilibrée dynamiquement.
- **Support moteur :**
  - Plaque en acier galvanisé, reliée à l'embase par 4 pieds en profil d'aluminium.
  - Grillage en acier galvanisé à mailles carrées, conforme à la norme NF EN ISO 12499 Janvier 2009.
- **Capot :**
  - ABS thermoformé de couleur gris acier RAL 7015.
  - Système quart de tour pour démontage du capot pour faciliter l'accès au moteur et aux accessoires électriques.
- **Motorisation :**
  - Moteur à brides, IP55, classe F, service S1.
  - Monophasé 230 V - 50 Hz - 1 vitesse variable (sauf taille 5 000 non variable).
  - Triphasé 230 V / 400 V - 50 Hz - 1 vitesse variable.
  - Triphasé 400 V - 50 Hz - 2 vitesses Dahlander.
  - Triphasé 400 V - 50 Hz - 2 vitesses bobinages indépendants.
- **Commandes électriques :**
  - Interrupteur marche-arrêt cadencassable avec renvoi de position monté en standard et intégré dans le capot de la tourelle.
- **Variation de vitesse :**
  - Monophasé : variateur de tension, Varionys M / Varionys M RT Control2.
  - Triphasé : variateur de fréquence Soft Drive IP20 V2.



### TEXTE DE PRESCRIPTION

• Disponible sur [www.france-air.com](http://www.france-air.com), rubrique Espace Pro.

### DESCRIPTIF TECHNIQUE

• Encombrement, réservation et poids

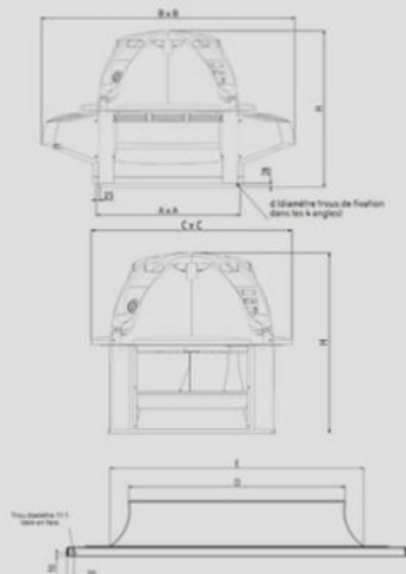

Modèle	A	B	C	H	d	E	D	Poids
1 000	380	640	415	530	11,1	228,1	193,4	20
2 000	512	940	595	605		256,6	218	30
3 000				680		289,1	246,3	31
5 000	697	1168	840	885		366	292	39
8 000				412	328,4	71		
1 1000				463	368,4	83		
13 000	880	1495	1060	1115	455,2	388,1	83	
19 000				513,1	437	120		
20 000				577,9	492,6	182		
26 000	980	1730	1185	1180	650,9	555,3	195	
34 000				732,3	624,7	285		

### OPTIONS (HORS DÉSENFUMAGE ET MARQUAGE CE)

• Moteurs spéciaux : isotherme, tropicalisé (nous consulter).

### CLASSEMENT AU FEU - MARQUAGE CE

- Agréé Confort - Désenfumage.
- Agrément F400-120 : extraction à + 400 °C pendant 2 heures selon la norme NF EN 12101-3.
- Certificat de conformité CE livré par Efectis.

SIMOUN

PROTECTION INCENDIE

France Air

DESCRIPTIF TECHNIQUE

• Caractéristiques

Caractéristiques			Pôles	Puissance (kW) / Intensité nominale (A)											
				1 000	2 000	3 000	5 000	8 000	11 000	13 000	19 000	20 000	26 000	34 000	
Mono	230 V	1 vit.	4	0,25 / 2,0	0,25 / 2,0	0,37 / 2,7	0,75 / 4,7	-	-	-	-	-	-	-	-
	50 Hz														
Tri	400 V 50 Hz	2 vit.	4 / 6	0,3 / 0,99	0,3 / 0,99	0,3 / 0,99	-				3,0 / 6,85	6 / 13,7			
			4 / 6	0,1 / 0,722	0,1 / 0,722	0,1 / 0,722	-				1,0 / 3,86	2,2 / 6,96			
			4 / 8	0,37 / 1,83	0,37 / 1,83	0,37 / 1,83	0,8 / 2,15	1,2 / 2,92	2,2 / 4,84	3,0 / 6,44	5,0 / 10,4				
			4 / 8	0,09 / 0,522	0,09 / 0,522	0,09 / 0,522	0,2 / 0,911	0,3 / 1,29	0,55 / 2,0	0,55 / 2,33	1,3 / 3,5				
			6 / 8	-	-	-	-		0,75 / 2,68	1,5 / 4,0	1,5 / 4,0	3,0 / 7,96	5,5 / 11,98		
			6 / 8	-	-	-	-		0,37 / 1,67	0,75 / 3,0	0,75 / 3,0	0,75 / 3,75	2,75 / 8,68		
			6 / 12	-	-	-	0,37 / 1,8	0,37 / 1,8	0,75 / 2,38	1,5 / 4,37	1,5 / 4,37	3,0 / 6,77	5,5 / 12,5	7,5 / 16,8	
			6 / 12	-	-	-	0,09 / 0,738	0,09 / 0,738	0,15 / 0,967	0,25 / 1,7	0,25 / 1,7	0,55 / 2,3	1,1 / 5,18	2,2 / 7,07	
Tri	400 V	1 vit.	4	0,25 / 0,68	0,25 / 0,68	0,37 / 0,987	0,75 / 1,64	1,1 / 2,35	2,2 / 4,7	3 / 6,15	5,5 / 10,4				
			6	0,18 / 0,713	0,18 / 0,713	0,18 / 0,713	0,37 / 0,969	0,37 / 0,969	0,75 / 1,93	1,5 / 3,7	1,5 / 3,7	3,0 / 6,93	5,5 / 12,5	7,5 / 14,8	

SÉLECTION DES ACCESSOIRES

Version 1 vitesse triphasée 230 / 400 V					Version 2 vitesses triphasée 230 / 400 V				
Modèle	Intensité (A)	Comm. M / A	Boîtier disj. M / A tri 1 vitesse renv. alarme	Variateur de fréquence Soft Drive IP20 V2	Variateur de fréquence Senseo Drive	Modèle	Intensité (A)	Coffret Tri 2 vitesses B.L. Coffret 2 V	Coffret Tri 2 vitesses Dahlander
			Disj. / T / 1 V					Coffret 2 V	Coffret 2 V
1000 - 4	0,682	20 A-1V	0,63 - 1,0 A	-	0,37	1000 4 / 6 T	0,99/0,722	1,6-0,6 A	-
1000 - 6	0,713	20 A-1V	0,63 - 1,0 A	-	0,37	1000 4 / 8 T	1,83/0,522	-	2,4- 1,0 A
2000 - 4	0,682	20 A-1V	0,63 - 1,0 A	-	0,37	2000 4 / 6 T	0,99/0,722	1,6-0,6 A	-
2000 - 6	0,713	20 A-1V	0,63 - 1,0 A	-	0,37	2000 4 / 8 T	1,83/0,522	-	2,4- 1,0 A
3000 - 4	0,987	20 A-1V	0,63 - 1,0 A	-	0,37	3000 4 / 6 T	0,99/0,722	1,6-0,6 A	-
3000 - 6	0,713	20 A-1V	0,63 - 1,0 A	-	0,37	3000 4 / 8 T	1,83/0,522	-	2,4- 1,0 A
5000 - 4	1,64	20 A-1V	1,6 - 2,5 A	-	0,75	5000 4 / 8 T	2,15/0,911	-	2,4- 1,0 A
5000 - 6	0,969	20 A-1V	0,63 - 1,0 A	-	0,37	5000 6 / 12 T	1,8/0,738	-	2,4- 1,0 A
8000 - 4	2,35	20 A-1V	1,6 - 2,5 A	-	1,1	8000 4 / 8 T	2,92/1,29	-	4,0-1,6 A
8000 - 6	0,969	20 A-1V	0,63 - 1,0 A	-	0,37	8000 6 / 12 T	1,8/0,738	-	2,4- 1,0 A
11000 - 4	4,7	20 A-1V	4,0 - 6,3 A	-	2,2	11000 4 / 8 T	4,84/2	-	6,0-2,4 A
11000 - 6	1,93	20 A-1V	1,6 - 2,5 A	-	0,75	11000 6 / 12 T	2,38/0,967	-	2,4- 1,0 A
13000 - 4	6,15	20 A-1V	4,0 - 6,3 A	-	4	13000 6 / 8 T	2,68/1,67	4,0- 1,6 A	-
13000 - 6	3,7	20 A-1V	2,5 - 4,0 A	-	1,5	13000 4 / 6 T	6,85/3,86	10,0- 4,0 A	-
19000 - 4	10,4	20 A-1V	10,0 - 16,0 A	5,5	-	13000 4 / 8 T	6,44/2,33	-	10,0-4,0 A
19000 - 6	3,7	20 A-1V	2,5 - 4,0 A	-	1,5	13000 6 / 12 T	4,37/1,7	-	6,0-2,4 A
20000 - 6	6,93	20 A-1V	6,3 - 1,0 A	-	4	13000 6 / 8 T	4/3	6,0- 4,0 A	-
26000 - 6	12,5	20 A-1V	10,0 - 16,0 A	5,5	-	19000 4 / 6 T	13,7/6,96	16,0- 10,0 A	-
34000 - 6	14,8	20 A-1V	10,0 - 16,0 A	7,5	-	19000 4 / 8 T	10,4/3,5	-	16,0-4,0 A
						19000 6 / 12 T	4,37/1,7	-	6,0-2,4 A
						19000 6 / 8 T	4/3	6,0- 4,0 A	-
						20000 6 / 12 T	6,77/2,3	-	10,0-4,0 A
						20000 6 / 8 T	7,96/3,75	10,0- 4,0 A	-
						26000 6 / 12 T	12,5/5,18	-	16,0-6,0 A
						26000 6 / 8 T	11,9/8,68	16,0- 10,0 A	-
						34000 6 / 12 T	16,8/7,07	-	24,0-10,0 A

  

Version 1 vitesse variable monophasée 230 V				
Modèle	Intensité (A)	Comm. M / A	Boîtier disj. M / A mono 230 V 1 vitesse renv. alarme	Variateur vitesse mono
			Disj. / T / 1 V	
1000 - 4	2	20 A-1V	1,6 - 2,5 A	6A
2000 - 4	2	20 A-1V	1,6 - 2,5 A	6A
3000 - 4	2,7	20 A-1V	2,5 - 4,0 A	6A
5000 - 4	4,7	20 A-1V	4,0 - 6,3 A	Non variable

SIMOUN

COURBES DE SÉLECTION

Simoun\* taille 1 000

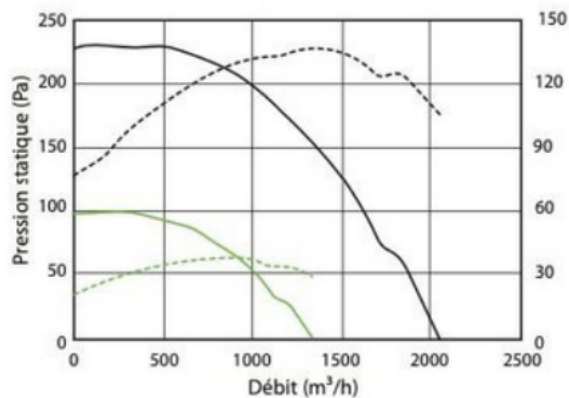

— 4 pôles                      - - - Conso 4 pôles  
— 6 pôles                      - - - Conso 6 pôles

Simoun\* taille 2 000

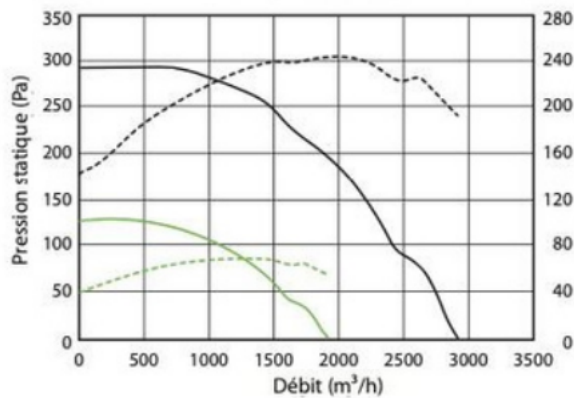

— 4 pôles                      - - - Conso 4 pôles  
— 6 pôles                      - - - Conso 6 pôles

Simoun\* taille 3 000

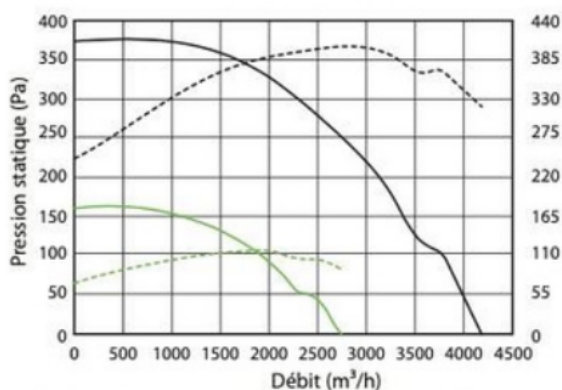

— 4 pôles                      - - - Conso 4 pôles  
— 6 pôles                      - - - Conso 6 pôles

Simoun\* taille 5 000

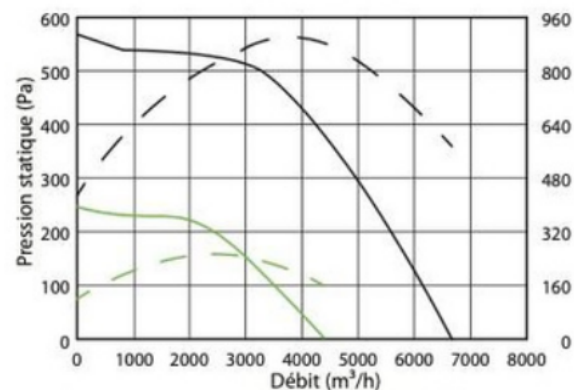

— 4 pôles                      - - - Conso 4 pôles  
— 6 pôles                      - - - Conso 6 pôles

Simoun\* taille 8 000

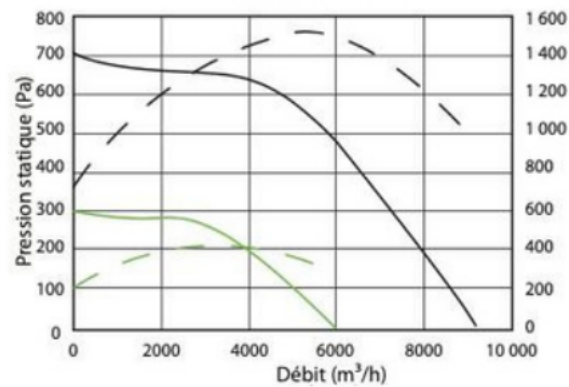

— 4 pôles                      - - - Conso 4 pôles  
— 6 pôles                      - - - Conso 6 pôles

Simoun\* taille 11 000

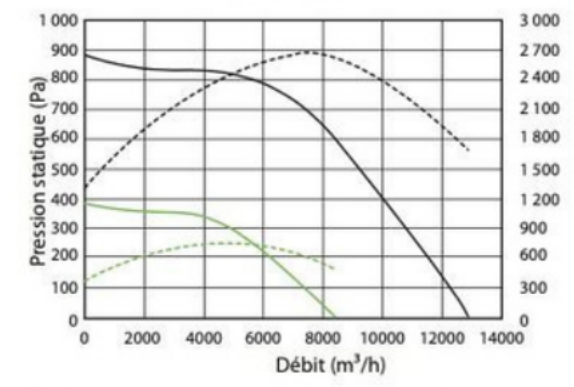

— 4 pôles                      - - - Conso 4 pôles  
— 6 pôles                      - - - Conso 6 pôles

SIMOUN\*

PROTECTION INCENDIE

France Air

COURBES DE SÉLECTION

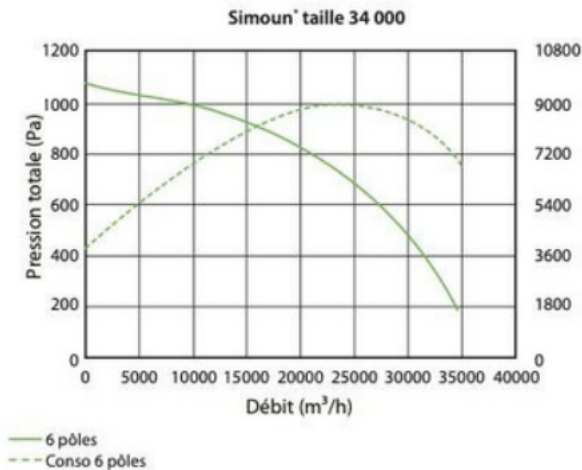
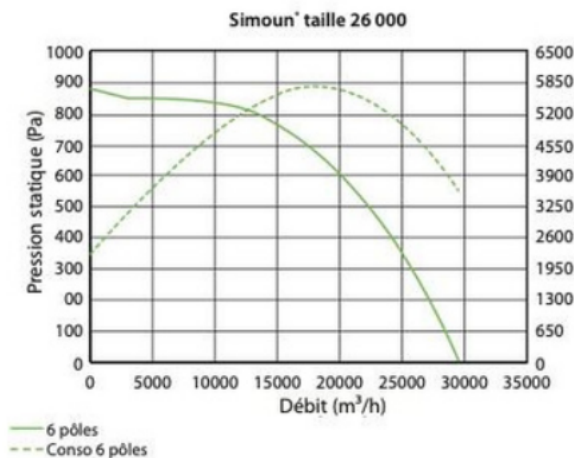
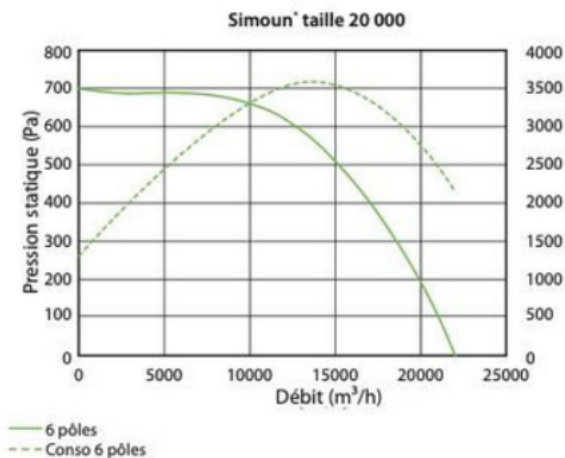
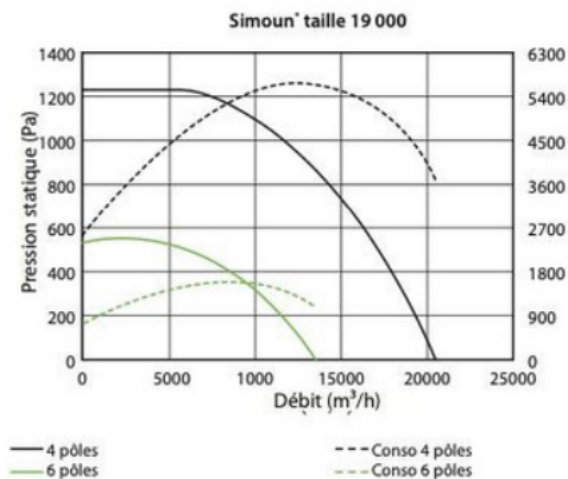
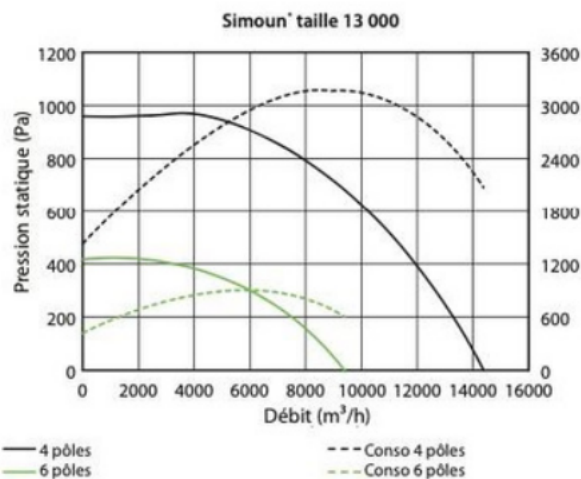

**Pensez-y!**



Sélectionnez le bon produit grâce au logiciel de sélection AirgIFan.



TARIF TOURELLES SIMOUN

REF	REF TOURELLES VAR + COMMUT 1 VITESSE	TARIF HT €	KW		KIT POUR JET VERTICAL HT €
	<b>MONOPHASÉ</b>			<b>AUTOTRANFO</b>	
61030902 - 1000	1000-315-4M	1070,00	0,25	5A	263,00
61030924 - 2000	2000-355-4M	1170,00	0,25	5A	315,00
61030946 - 3000	3000-400-4M	1280,00	0,37	5A	315,00
61030968 - 5000	5000-450-4M	1698,00	75	7A	315,00
	<b>TRIPHASÉ</b>			<b>VARIATEUR DE FRÉQUENCE</b>	
61030903 - 1000	1000-315-4T 1V	1250,00	0,25	0,75KW	263,00
61030925 - 2000	2000-355-4T 1V	1240,00	0,25	0,75KW	315,00
61030947 - 3000	3000-400-4T 1V	1286,00	0,37	0,75KW	315,00
61030969 - 5000	5000-450-4T 1V	1378,00	0,75	0,75KW	315,00
61030990 - 8000	8000-500-4T 1V	1800,00	1,1	1,5KW	405,00
61031010 - 11000	11000-560-4T 1V	2048,00	2,2	3KW	405,00
61031035 - 13000	13000-4T 1V	2660,00	1,5	1,5KW	405,00
61031066 - 19000	19000-710-6T 1V	3036,00	1,5	1,5KW	405,00
61031095 - 20000	20000-800-6 T 1V	4015,00	3,0	4KW	455,00

<b>KIT ACOUSTIQUE TAILLE 500</b>	<b>350.00</b>
<b>KIT ACOUSTIQUE TAILLE 700</b>	<b>450.00</b>



## EMMOS

Tourelle d'extraction F400/120mn

CE : 0370-CPR-2263



LA VENTILATION DES CUISINES PROFESSIONNELLES, UNE AFFAIRE DE SPÉCIALISTE.

## CONCEPTION / FABRICATION

Les tourelles d'extraction F400 à rejet horizontal ou vertical, sont destinées à l'extraction d'air des cuisines professionnelles et tous autres locaux (tertiaires, industriels...) ayant besoin d'une ventilation et/ou de désenfumage. La gamme se décline en 10 modèles couvrant une plage de débits de 300 à 20000m<sup>3</sup>/h pour des pressions de 50 à 750Pa.

**Moteur à bride IP55 classe F, hors du flux d'air et ventilé.**

- Monophasé 230V, 1 vitesse avec variateur autotransformateur 5 positions.
- Triphasé 230 / 400V, 1 vitesse avec variateur de fréquence.
- Triphasé 400V, 2 vitesses dahlander (rapport 1/2) ou bobinages séparés (rapport 2/3-1/3) pour fonctionnement en désenfumage seul (ErP 2016).

## ENCOMBREMENT

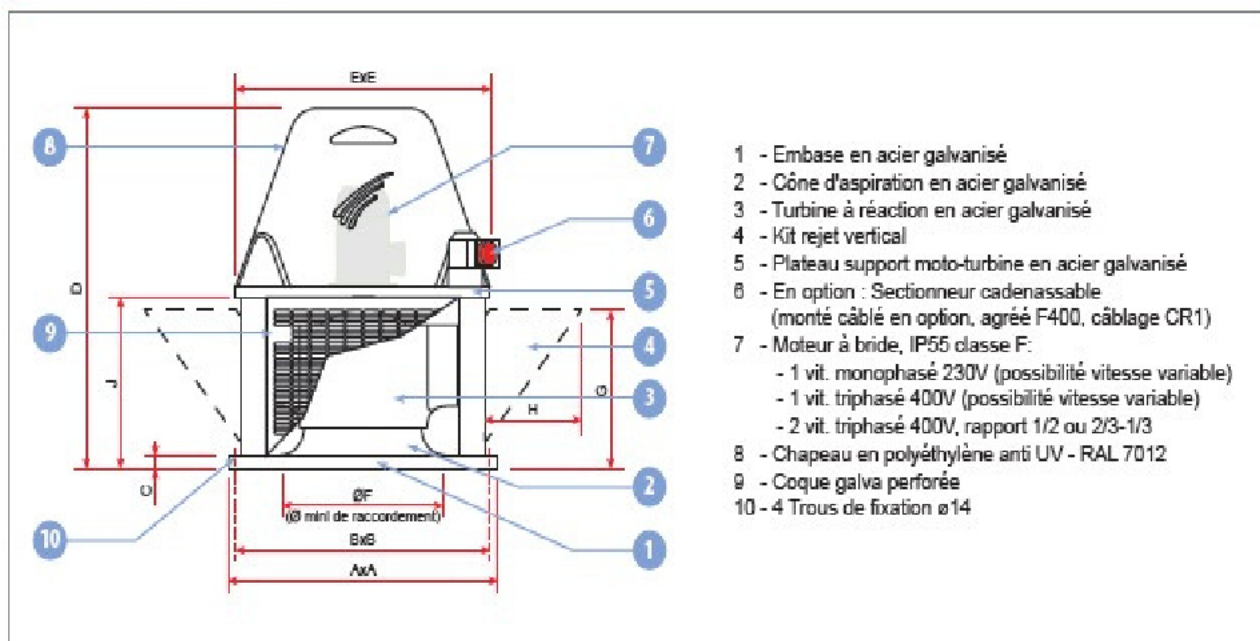

EMMOS	A (mm)	B (mm)	C (mm)	D (mm)	E (mm)	ØF min (mm)	G (mm)	H (mm)	J (mm)
028	445	395	25	580	433	250	244	172	247
032	445	395	25	580	433	250	244	172	247
036	445	395	25	580	433	315	244	172	247
040	565	515	30	767.5	571	400	346	242	355.5
045	565	515	30	767.5	571	400	346	242	355.5
050	565	515	30	767.5	571	400	346	242	355.5
056	800	740	35	931.5	758	500	417	287	440.5
063	800	740	35	931.5	758	500	417	287	440.5
071	910	850	40	1123.5	930	630	535	385	552.5
080	910	850	40	1123.5	930	630	535	385	552.5

# EMMOS

## COURBES DE SÉLECTION

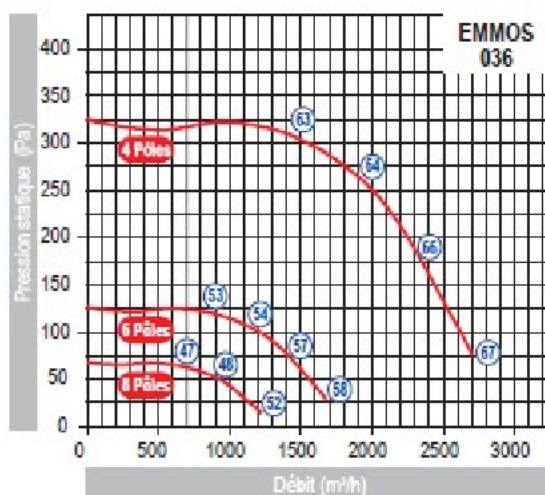
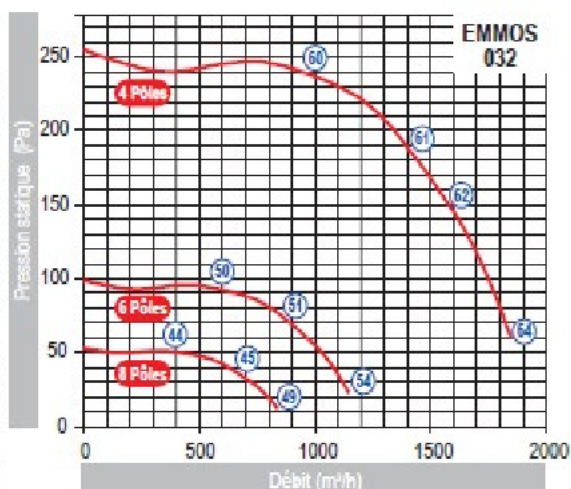
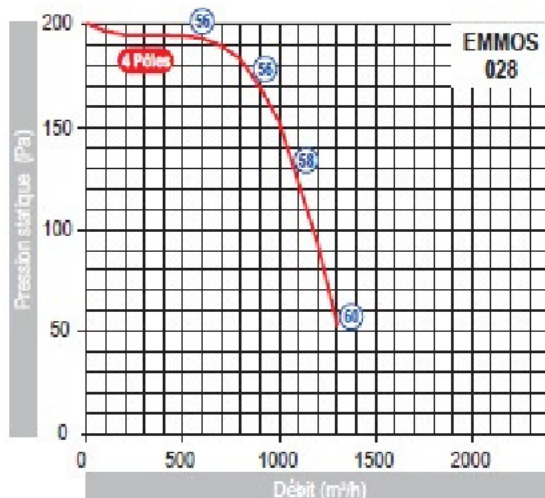

ⓧ Niveau de pression sonore global Lp(A) à 1m

Distance (m)	1	2	3	4	5	6	7	8
Atténuation	0	-6	-9.5	-12	-13.9	-15.5	-16.9	-18

## CARACTÉRISTIQUES TECHNIQUES

EMMOS	Vitesse rotation (Tr/mn)	Puissance (kW)	Intensité (A)			Poids (kg)		Type auto-transformateur 5 vitesses <sup>1</sup>	Variateur de fréquence IP 35	
			Mono 230V	Tri 230V	Tri 400V	Horizontal	Vertical		Mono 230 V	Tri 400 V
028 - 4 MV	1500	0.25	2.4	-	-	20	24	AUTOsM	-	-
028 - 4 TV	1500	0.25	-	1.36	0.78	23	27	-	3.5A / 0.4kW	2.1A / 0.4kW
032 - 4 MV	1500	0.25	2.4	-	-	21	25	AUTOsM	-	-
032 - 4 TV	1500	0.25	-	1.36	0.78	23	27	-	3.5A / 0.4kW	2.1A / 0.4kW
032 - 6 TV	1000	0.25	-	1.77	1.02	24	28	-	3.5A / 0.4kW	2.1A / 0.4kW
032 - 4/8 T	1500/750	0.37 / 0.08	-	-	1.8/0.5	21	25	-	-	-
036 - 4 MV	1500	0.25	2.4	-	-	22	26	AUTOsM	-	-
036 - 4 TV	1500	0.25	-	1.36	0.78	24	28	-	3.5A / 0.4kW	2.1A / 0.4kW
036 - 6 TV	1000	0.25	-	1.77	1.02	25	29	-	3.5A / 0.4kW	2.1A / 0.4kW
036 - 4/8 T	1500/750	0.37/0.08	-	-	1.8/0.5	22	26	-	-	-

M : moteur monophasé 230 V - T : moteur triphasé 400 V - V : moteur à vitesse variable

\* : Alimentation variateur de fréquence Mono 230V - Sortie variateur Tri 230V

1 : Autotransformateur sans protection thermique

# EMMOS

## COURBES DE SÉLECTION

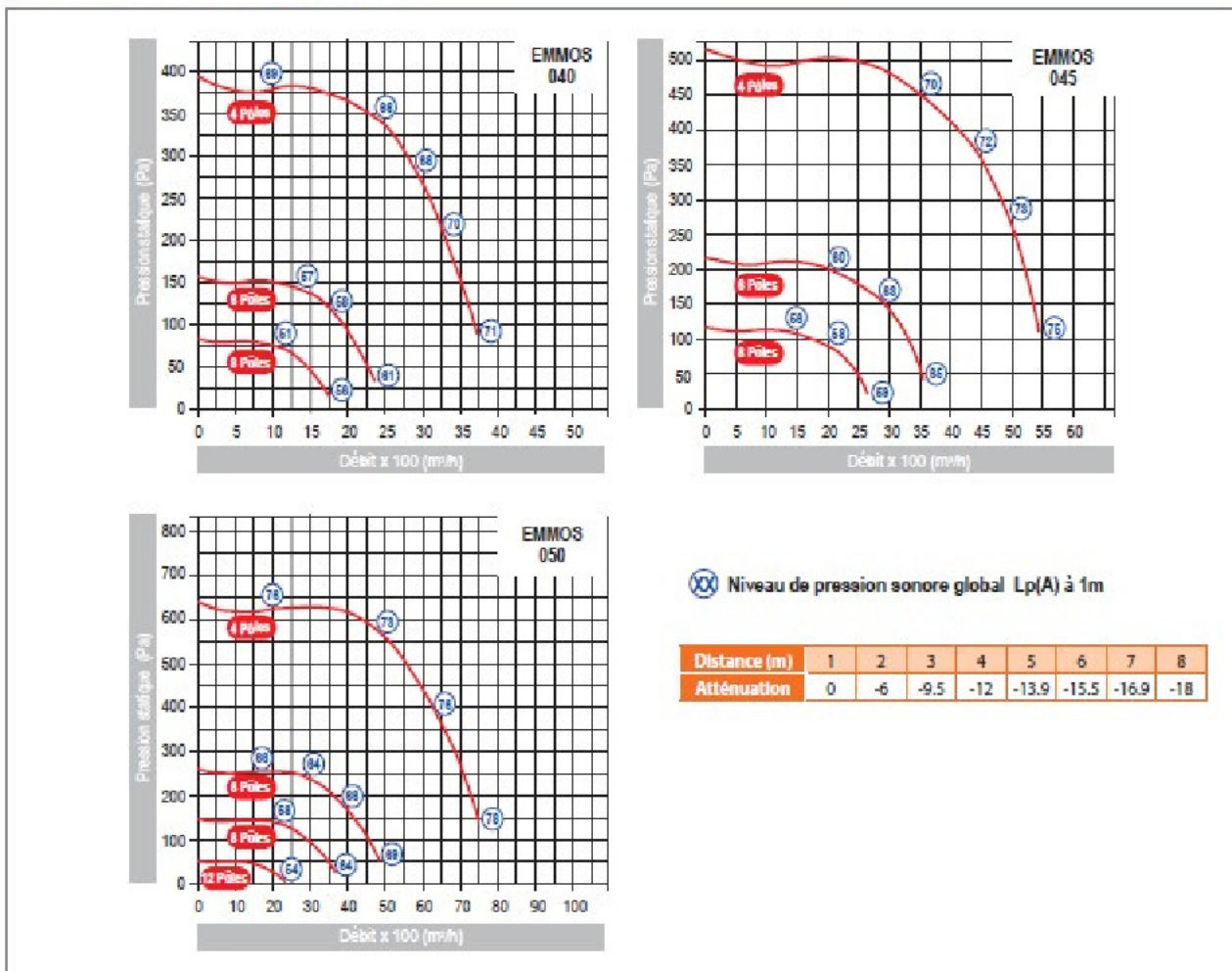

## CARACTÉRISTIQUES TECHNIQUES

EMMOS	Vitesse rotation (Tr/min)	Puissance (kW)	Intensité (A)			Poids (kg)		Type auto-transformateur 5 vitesses <sup>1</sup>	Variateur de fréquence IP 55	
			Mono 230 (V)	Tri 230 (V)	Tri 400 (V)	Horizontal	Vertical		Mono 230 V	Tri 400 V
040 - 4 MV	1500	0.37	3	-	-	31	38	AUTO5M	-	-
040 - 4 TV	1500	0.37	-	1.84	1.06	32	39	-	3.5A / 0.4kW	2.1A / 0.4kW
040 - 6 TV	1000	0.25	-	1.77	1.02	33	40	-	3.5A / 0.4kW	2.1A / 0.4kW
040 - 4/8 T	1500/750	0.37/0.08	-	-	1.8/0.5	30	37	-	-	-
045 - 4 MV	1500	0.75	5.5	-	-	37	44	AUTO7,5M	-	-
045 - 4 TV	1500	0.75	-	2.83	1.63	37	44	-	6A / 0.7kW	4.1A / 0.7kW
045 - 6 MV	1000	0.25	2.1	-	-	32	39	AUTO5M	-	-
045 - 6 TV	1000	0.37	-	1.83	1.05	35	42	-	3.5A / 0.4kW	2.1A / 0.4kW
045 - 4/8 T	1500/750	0.8/0.2	-	-	1.99/0.88	39	46	-	-	-
045 - 6/8 T	1000/750	0.25/0.12	-	-	1.04/0.95	32	39	-	-	-
050 - 4 MV	1500	1.1	7.5	-	-	43	50	AUTO7,5M	-	-
050 - 4 TV	1500	1.1	-	4.17	2.4	46	53	-	9.6A / 1.5kW	5.4A / 1.5kW
050 - 6 MV	1000	0.37	3.1	-	-	37	44	AUTO5M	-	-
050 - 6 TV	1000	0.37	-	1.83	1.05	39	46	-	3.5A / 0.4kW	2.1A / 0.4kW
050 - 4/6 T	1500/1000	1.1/0.3	-	-	2.92/1.51	49	56	-	-	-
050 - 4/8 T	1500/750	1.2/0.3	-	-	2.92/1.29	49	56	-	-	-
050 - 6/8 T	1000/750	0.37/0.2	-	-	1.51/1.06	37	44	-	-	-
050 - 6/12 T	1000/500	0.37/0.07	-	-	1.59/0.69	41	48	-	-	-

M: moteur monophasé 230V - T: moteur triphasé 400V - V: moteur à vitesse variable.

\*: Alimentation variateur de fréquence Mono 230V - Sortie variateur Tri 230V

1: Auto-transformateur sans protection thermique



# EMMOS

## COURBES DE SÉLECTION

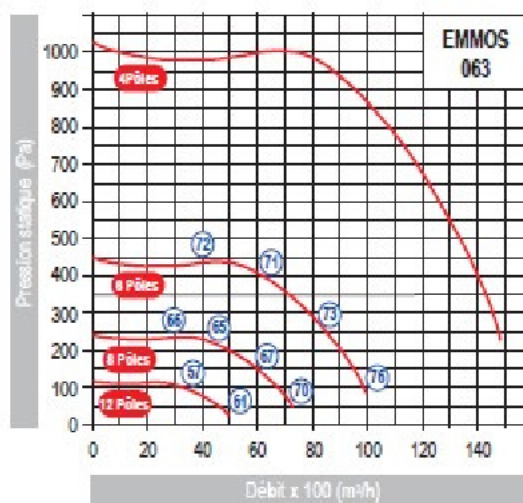
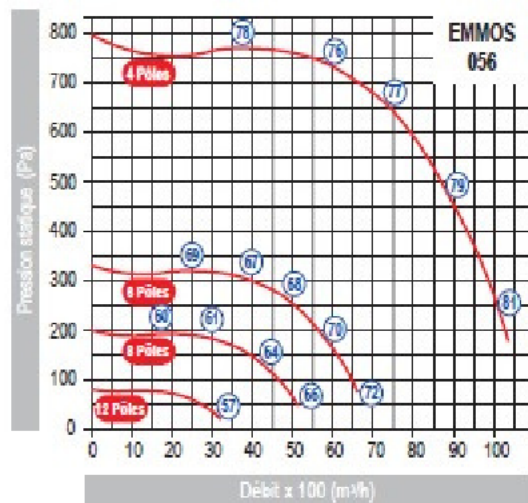

⊗ Niveau de pression sonore global Lp(A) à 1m

Distance (m)	1	2	3	4	5	6	7	8
Atténuation	0	-6	-9.5	-12	-13.9	-15.5	-16.9	-18

## CARACTÉRISTIQUES TECHNIQUES

EMMOS	Vitesse rotation (Tr/min)	Puissance (kW)	Intensité (A)			Poids (kg)		Type auto-transformateur 5 vitesses <sup>1</sup>	Variateur de fréquence IP 55	
			Mono 230 (V)	Tri 230 (V)	Tri 400 (V)	Horizontal	Vertical		Mono 230 V*	Tri 400 V
056 - 4 T	1500	2.2	-	8.07	4.64	77	88	-	-	8.8A / 3kW
056 - 6 MV	1000	0.75	5.1	-	-	62	73	AUTO7,5M	-	-
056 - 6 TV	1000	0.75	-	3.39	1.95	66	77	-	6A / 0.7KW	4.1A / 0.7KW
056 - 8 TV	750	0.37	-	2.42	1.39	64	75	-	3.5A / 0.4KW	2.1A / 0.4KW
056 - 4/6 T	1500/1000	2.2/0.7	-	-	4.91/2.48	79	90	-	-	-
056 - 4/8 T	1500/750	2.2/0.55	-	-	4.84/2	78	89	-	-	-
056 - 6/8 T	1000/750	0.75/0.37	-	-	2.68/1.67	64	75	-	-	-
056 - 6/12 T	1000/500	0.75/0.15	-	-	2.38/0.97	63	74	-	-	-
063 - 4 T	1500	3	-	10.70	6.17	95	106	-	-	8.8A / 3kW
063 - 6 TV	1000	1.5	-	6.45	3.71	80	91	-	9.6A / 1.5KW	5.4A / 1.5KW
063 - 8 TV	750	0.75	-	4.10	2.36	78	89	-	6A / 0.7KW	4.1A / 0.7KW
063 - 4/6 T	1500/1000	3/1	-	-	6.85/3.86	100	111	-	-	-
063 - 4/8 T	1500/750	2.8/0.7	-	-	6.01/2.41	86	97	-	-	-
063 - 6/8 T	1000/750	1.5/0.75	-	-	4.0/3.0	93	104	-	-	-
063 - 6/12 T	1000/500	1.5/0.25	-	-	4.55/1.67	75	86	-	-	-

M: moteur monophasé 230V - T: moteur triphasé 400 V - V: moteur à vitesse variable.

\*: Alimentation variateur de fréquence Mono 230V - Sortie variateur Tri 230V

1: Auto-transformateur sans protection thermique

# EMMOS

## COURBES DE SÉLECTION

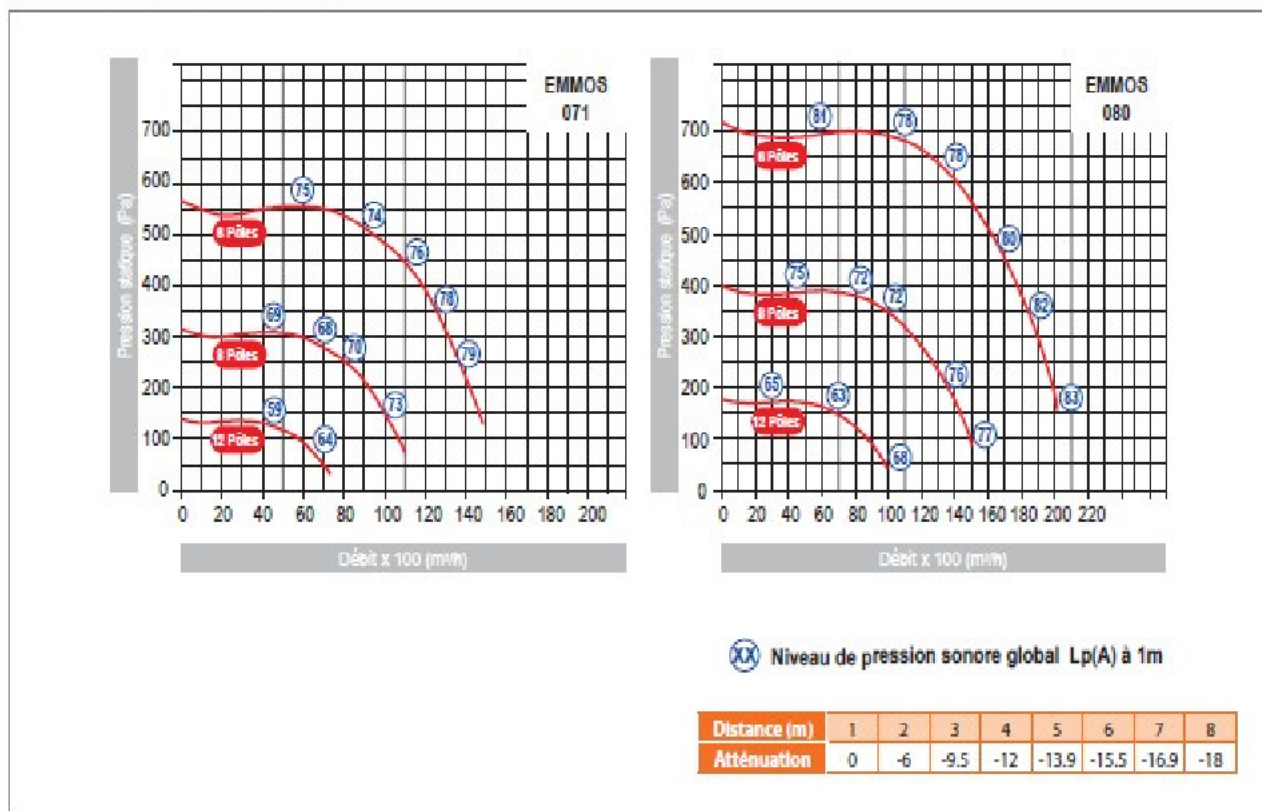

## CARACTÉRISTIQUES TECHNIQUES

EMMOS	Vitesse rotation (Tr/min)	Puissance (kW)	Intensité (A)			Poids (kg)		Variateur de fréquence IP 55	
			Mono 230 (V)	Tri 230 (V)	Tri 400 (V)	Horizontal	Vertical	Mono 230 V*	Tri 400 V
071 - 6 T	1000	2.2	-	10.30	5.94	116	135	-	8.8A / 3kW
071 - 8 TV	750	1.1	-	5.93	3.41	104	123	9.6A / 1.5kW	5.4A / 1.5kW
071 - 6/8 T	1000/750	2.2/1.3	-	-	5.96/4.36	122	141	-	-
071 - 6/12 T	1000/500	2.2/0.55	-	-	5.87/2.39	111	130	-	-
080 - 6 T	1000	4	-	16.50	9.46	145	164	-	2.1A / 4kW
080 - 8 T	750	2.2	-	9.46	5.44	149	168	-	8.8A / 3kW
080 - 6/8 T	1000/750	4/1.1	-	-	11.3/4.84	141	160	-	-
080 - 6/12 T	1000/500	4.0/1.0	-	-	12.6/5.13	127	146	-	-

T : moteur triphasé 400V - V : moteur à vitesse variable.

\*: Alimentation variateur de fréquence Mono 230 V - Sortie variateur Tri 230V

# TARIF AIVENE EMMOS



REF	TARIF HT	PUISSANCE ( KW )	TARIF AUTOTRANSFO ( Sans CP )	TARIF AUTOTRANSFO ( Avec CP )
<b>MONOPHASÉ</b>				
036 – 4 MV	1029	0.25	360	1380
040 – 4 MV	1123	0.37	360	1280
045 – 4 MV	1663	0.75	445	1365
050 – 4 MV	1823	1.1	445	1365
<b>TRIPHASÉ</b>				
	TARIF HT	PUISSANCE ( KW )		
036 – 4 TV	1180	0.25		
040 – 4 TV	1236	0.37		
045 – 4 TV	1329	0.75		
050 – 4 TV	1750	1.1		
056 – 4 T	1998	2.2		
063 – 4T	2612	3		

<b>KIT ACOUETIQUE TAILLE 500 KIT</b>	<b>350.00</b>
<b>ACOUSTIQUE TAILLE 700</b>	<b>450.00</b>



## ALVYRAL

Caisson d'extraction F400/120mn

CE : 0370-CPR-2261



LA VENTILATION DES CUISINES PROFESSIONNELLES, UNE AFFAIRE DE SPÉCIALISTE.

# ALVYRAL

## CONCEPTION / FABRICATION

Les caissons d'extraction F400 ALVYRAL sont destinés à l'extraction d'air des cuisines professionnelles et tous autres locaux (tertiaires, industriels...) ayant besoin d'une ventilation et/ou de désenfumage. La gamme se décline en 8 modèles couvrant une plage de débits de 200 à 19000m<sup>3</sup>/h pour des pressions de 50 à 1100Pa. Installation possible avec axe moteur en position verticale ou horizontale.

L'enveloppe est constituée de panneaux en acier galvanisé simple paroi (isolation double paroi en option) avec trappe d'accès sur une face. Turbine simple ouïe à réaction en acier galvanisé.

En standard, le caisson est proposé :

- Manchette lisse de raccordement au refoulement.
- Aspiration et refoulement à 90°. Plénum de raccordement aspiration en option (voir accessoires et options).

Moteur à bride IP55 classe F, hors du flux d'air et ventilé (pour les caissons ALVYRAL avec capot moteur).

- Monophasé 230V, 1 vitesse avec variateur autotransformateur 5 positions.
- Triphasé 230 / 400V, 1 vitesse avec variateur de fréquence.
- Triphasé 400V, 2 vitesses dalhandler (rapport 1/2) ou bobinages séparés (rapport 2/3-1/3) pour fonctionnement en désenfumage seul (ErP 2016).

## ORIENTATION

Les caissons ALVYRAL existent en 2 orientations : H90 et V90. En orientation H90, les pieds et les plots sont intégrés de série.



H90



V90

# ALVYRAL

## COURBE DE SÉLECTION

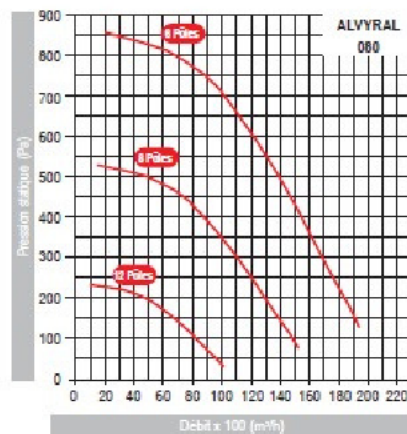
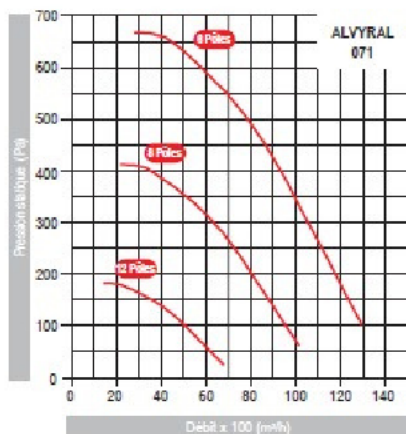
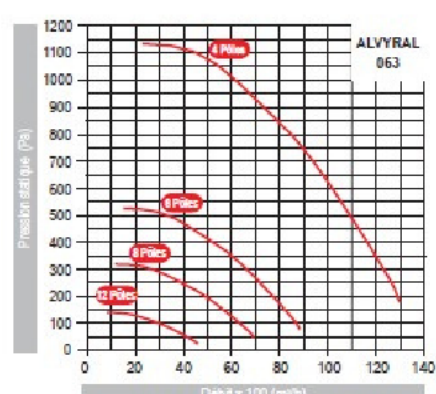
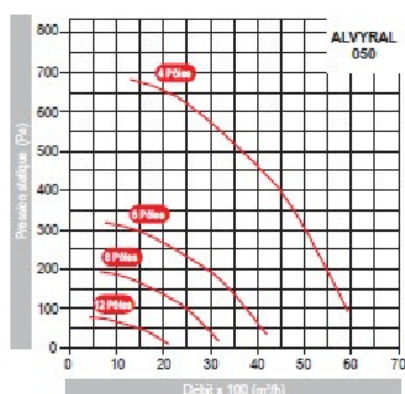
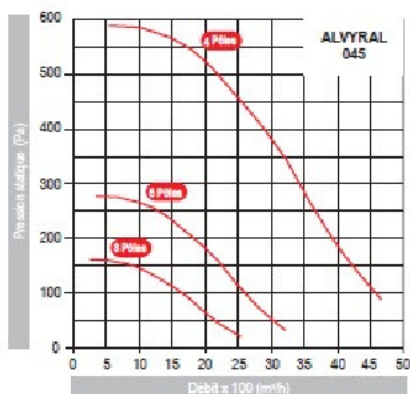
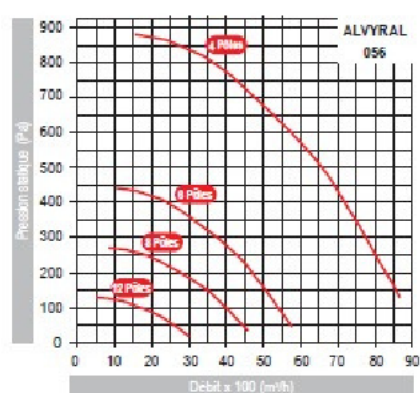
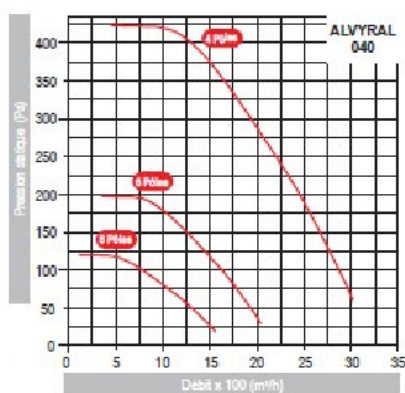
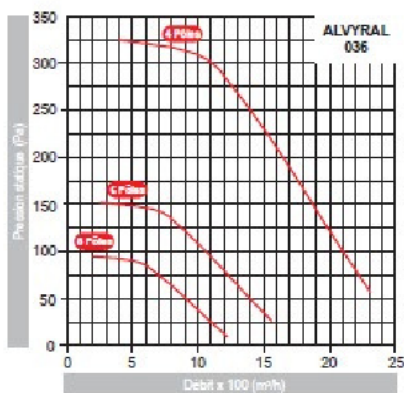

# ALVYRAL

## CARACTÉRISTIQUES TECHNIQUES

ALVYRAL	Vitesse rotation (Tr/min)	Puissance (kW)	Intensité (A)			Poids (kg)		Type auto-transformateur 5 vitesses <sup>1</sup>	Variateur de fréquence IP55	
			Mono 230V	Tri 230V	Tri 400V	Sans capot	Avec capot		Mono 230 V	Tri 400 V
<b>1 VITESSE - MONOPHASE 230V</b>										
036 - 4 MV	1500	0.25	2.4	-	-	27	35	AUTO5M	-	-
040 - 4 MV	1500	0.37	2.7	-	-	35	49	AUTO5M	-	-
045 - 4 MV	1500	0.75	5.3	-	-	44	58	AUTO7.5M	-	-
045 - 6 MV	1000	0.26	2.1	-	-	39	53	AUTO5M	-	-
050 - 4 MV	1500	1.1	7.2	-	-	52	66	AUTO7.5M	-	-
050 - 6 MV	1000	0.37	3.1	-	-	46	60	AUTO5M	-	-
056 - 6 MV	1000	0.75	5.1	-	-	108	131	AUTO7.5M	-	-
<b>1 VITESSE - TRIPHASE 230/400V</b>										
036 - 4 TV	1500	0.25	-	1.36	0.78	26	34	-	3.5A / 0.4kW	2.1A / 0.4kW
036 - 6 TV	1000	0.25	-	1.77	1.02	27	35	-	3.5A / 0.4kW	2.1A / 0.4kW
040 - 4 TV	1500	0.37	-	1.84	1.06	33	47	-	3.5A / 0.4kW	2.1A / 0.4kW
040 - 6 TV	1000	0.25	-	1.77	1.02	34	48	-	3.5A / 0.4kW	2.1A / 0.4kW
045 - 4 TV	1500	0.75	-	2.83	1.63	41	55	-	6A / 0.7kW	4.1A / 0.7kW
045 - 6 TV	1000	0.37	-	1.83	1.05	39	53	-	3.5A / 0.4kW	2.1A / 0.4kW
050 - 4 TV	1500	1.1	-	4.17	2.4	49	63	-	9.6A / 1.5kW	5.4A / 1.5kW
050 - 6 TV	1000	0.37	-	1.83	1.05	45	59	-	3.5A / 0.4kW	2.1A / 0.4kW
056 - 4 T	1500	2.2	-	8.07	4.64	115	138	-	-	8.8A / 3kW
056 - 6 TV	1000	0.75	-	3.39	1.95	106	129	-	6A / 0.7kW	4.1A / 0.7kW
056 - 8 TV	750	0.37	-	2.42	1.39	109	132	-	3.5A / 0.4kW	2.1A / 0.4kW
063 - 4 T	1500	3	-	10.70	6.17	131	154	-	-	8.8A / 3kW
063 - 6 TV	1000	1.5	-	6.45	3.71	127	148	-	9.6A / 1.5kW	5.4A / 1.5kW
063 - 8 TV	750	0.75	-	4.10	2.36	128	149	-	6A / 0.7kW	4.1A / 0.7kW
071 - 6 T	1000	2.2	-	10.30	5.94	150	191	-	-	8.8A / 3kW
071 - 8 TV	750	1.1	-	5.93	3.41	145	186	-	9.6A / 1.5kW	5.4A / 1.5kW
080 - 6 T	1000	4	-	16.50	9.46	195	236	-	-	11A / 4kW
080 - 8 T	750	2.2	-	9.46	5.44	186	227	-	-	8.8A / 3kW
<b>2 VITESSES - TRIPHASE 400V</b>										
036 - 4/8 T	1500/750	0.37/0.08	-	-	1.83/0.52	27	35	-	-	-
040 - 4/8 T	1500/750	0.37/0.08	-	-	1.83/0.52	34	48	-	-	-
045 - 4/8 T	1500/750	0.8/0.2	-	-	1.99/0.88	42	56	-	-	-
045 - 6/8 T	1000/750	0.25/0.12	-	-	1.04/0.94	39	53	-	-	-
050 - 4/6 T	1500/1000	1.1/0.3	-	-	2.92/1.51	53	67	-	-	-
050 - 4/8 T	1500/750	1.2/0.3	-	-	2.92/1.29	53	67	-	-	-
050 - 6/8 T	1000/750	0.37/0.2	-	-	1.51/1.06	46	60	-	-	-
050 - 6/12 T	1000/500	0.37/0.07	-	-	1.59/0.69	50	64	-	-	-
056 - 4/6 T	1500/1000	2.2/0.7	-	-	4.91/2.48	116	139	-	-	-
056 - 4/8 T	1500/750	2.2/0.55	-	-	4.84/2	116	139	-	-	-
056 - 6/8 T	1000/750	0.75/0.37	-	-	2.68/1.67	110	133	-	-	-
056 - 6/12 T	1000/500	0.75/0.15	-	-	2.38/0.97	109	132	-	-	-
063 - 4/6 T	1500/1000	3/1	-	-	6.85/3.86	144	167	-	-	-
063 - 4/8 T	1500/750	2.8/0.7	-	-	6.01/2.41	133	156	-	-	-
063 - 6/8 T	1000/750	1.5/0.75	-	-	4.03/3.18	147	170	-	-	-
063 - 6/12 T	1000/500	1.5/0.25	-	-	4.55/1.67	129	152	-	-	-
071 - 6/8 T	1000/750	2.2/1.3	-	-	5.96/4.36	168	209	-	-	-
071 - 6/12 T	1000/500	2.2/0.55	-	-	5.87/2.39	157	198	-	-	-
080 - 6/8 T	1000/750	4/1.1	-	-	11.3/4.84	204	245	-	-	-
080 - 6/12 T	1000/500	4.0/1.0	-	-	12.6/5.13	190	231	-	-	-

M : moteur monophasé 230V - T : moteur triphasé 400V - V : moteur à vitesse variable.

<sup>1</sup> Auto-transformateur sans protection thermique

\*Alimentation variateur de fréquence Mono 230V - sortie variateur Tri 230V



## TARIF AIVENE ALVYRAL

REF	TARIF HT NON ISOLE V90	TARIF HT NON ISOLE H90	TARIF HT ISOLE V90	TARIF HT ISOLE H90
<b>MONOPHASÉ</b>				
036 – 4 MV	1200	1355	1390	1540
040 – 4 MV	1385	1540	1580	1737
045 – 4 MV	1530	1690	1730	1885
050 – 4 MV	1775	1930	1970	2125
<b>TRIPHASÉ</b>				
	TARIF HT NON ISOLE V90	TARIF HT NON ISOLE H90	TARIF HT ISOLE EV90	TARIF HT ISOLE H90
036 – 4 TV	1000	1150	1185	1339
040 – 4 TV	1185	1340	1380	1535
045 – 4 TV	1295	1455	1493	1650
050 – 4 TV	1480	1635	1675	1830
056 – 4 T	1845	2000	2085	2245
063 – 4T	2160	2320	2395	2560



F-400

PROTECTION INCENDIE

France Air



NOUVEAU

version avec grand capot

version option peinture C3  
Accéder aux tarifs p. 1 432

LOGICEL AigriF@n

AIR EXPRESS



## DÉFUMAIR® AC

Caisson de désenfumage, caisson d'extraction à réaction de cuisine F400-120 - Jusqu'à 65 000 m<sup>3</sup>/h

INSTALLATION	MATÉRIAU	ENTRAÎNEMENT	VERSION	APPLICATION
En toiture, en gaine	Acier galvanisé	Direct	Turbine à réaction Version isolée	Confort Désenfumage

Espace Pro

Commandez en ligne sur  
[www.espacepro.france-air.com](http://www.espacepro.france-air.com)



### AVANTAGES

- Interrupteur de proximité cadenassable câblé d'usine.
- Offre personnalisée : version cuisine isolation double peau 25 ou 50 mm.
- Pack Protection Désenfumage : coffret de relaiage monté et raccordé électriquement en usine.
- Modularité des piquages : aspiration et refolement.

### GAMME

- Gamme composée de 10 modèles (turbine Ø 400 à 1 000 mm) :
  - Débit de 1 000 à 65 000 m<sup>3</sup>/h.
  - Motorisation : 1 vitesse 4 pôles variable.
  - 1 vitesse 6 pôles variable.
  - 2 vitesses - 4 / 8 pôles Dahlander.
  - 6 / 12 pôles Dahlander.
  - 4 / 6 pôles B.I.
  - 6 / 8 pôles B.I.

Unité conforme aux exigences du règlement 1253/2014.

### DÉSIGNATION

Defumair	6 000	4 P	125	Pack DS
Num de produit	Modèle	Polaire moteur	Ø sans isolation 25 isolation 125mm 50 isolation 150mm	Ø sans personnalisation DS pack de désenfumage incl DSAR pack confort et désenfumage externe DSAR pack confort et désenfumage externe SS pack soft start

### CONSTRUCTION / COMPOSITION

- **Enveloppe :**
  - Exécution en tôle d'acier galvanisé avec brides de raccordement amont / aval (en option).
  - Caisson démontable au niveau du plenum d'aspiration jusqu'à la taille 28 000.
  - Panneaux piquages démontables, servant aussi de trappes de visite.
  - Caisson modulaire à l'aspiration et au refolement.
  - Taille 2000, 4000 et 6000 avec l'ensemble moto turbine sur charnière pour faciliter l'entretien.
  - Multi position : axe moteur horizontal jusqu'à la taille 9000, axe moteur vertical toutes tailles.
- **Support moteur :**
  - Plaques acier galvanisé, moteur à pattes fixé sur deux montants. Ensemble moto / turbine démontable. (Moteur pattes et bride à partir de la taille 16000).
- **Turbine :**
  - Type centrifuge à réaction, en acier galvanisé, équilibrée dynamiquement.
  - Accouplement direct sur l'arbre moteur.
- **Motorisation :**
  - Moteur à pattes IP55 - Classe F - 50 Hz - Service S1.
  - Triphasé 230/400V - 50 Hz 1 vitesse jusqu'à 5.5 kW, triphasé 400/690V - 50Hz 1 vitesse à partir de 7.5 kw :
    - 4 pôles pour modèles : 2 000 - 4 000 - 6 000 - 9 000 - 14 000 - 18 000 - 65 000.
    - 6 pôles pour modèles : 4 000 - 6 000 - 9 000 - 14 000 - 16 000 - 18 000 - 28 000 - 40 000.
  - Triphasé 400 V - 50 Hz - 2 vitesses couplage Dahlander :
    - 4 / 8 pôles pour modèles : 2 000 - 4 000 - 6 000 - 9 000 - 14 000 - 18 000 - 65 000.
    - 4/6 pôles pour modèles : 4 000 - 6 000 - 9 000 - 14 000 - 18 000 - 65 000
    - 6 / 12 pôles pour modèles : 16 000 - 28 000 - 40 000.
  - Triphasé 400 V - 50 Hz - 2 vitesses bobinages indépendants :
    - 6 / 8 pôles pour modèles 16 000 - 28 000 - 40 000.

### Interrupteur de proximité en standard :

- Interrupteur cadenassable avec contact de position, fixé sur l'appareil, conforme au code du travail et à la norme NF 5 61-932.

### APPLICATION / UTILISATION

- Désenfumage IGH et ERP.
- Version inox 304 L ou 316 L.
- Montage et raccordement : intérieur et extérieur.
- Limites d'utilisation :
  - Température du fluide véhiculé en continu maximum + 80 °C.
  - Installation intérieure ou extérieure avec les accessoires adaptés.

### OPTIONS ( INCLUS AU MARQUAGE CE )

- Peinture C3 anticorrosion.
- Version inox 304 L ou 316 L.
- Système de dissipation de chaleur pour un fonctionnement à 120°C en continu.
- Registre à guillotine (non monté) pour faciliter le réglage lors de la mise en service.
- Pilotage par l'ajout d'un variateur déporté.
- Grand capot. Obligatoire pour montage en extérieur.
- Réglage du débit : intégration d'un registre de réglage à l'aspiration du

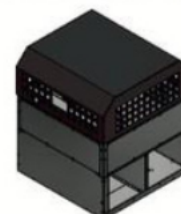

caisson (option non monté d'usine).

### CLASSEMENT AU FEU - MARQUAGE CE

- Agréé Confort - Désenfumage.
- Agrément F400-120 : extraction à 400 °C pendant 2 heures selon la norme EN 12101-3.
- Certificat de conformité CE délivré par Efectis.

### TEXTE DE PRESCRIPTION

Disponible sur [www.france-air.com](http://www.france-air.com), rubrique Espace Pro.

## DESCRIPTIF TECHNIQUE

- Encombrement, réservation et poids
- Caisson Défumair\*

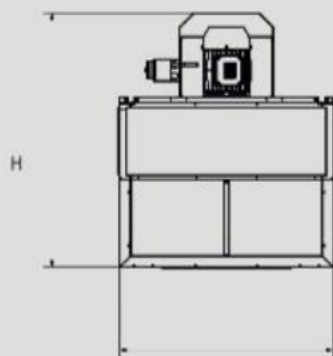

Taille	A (mm)	H (mm)	Diamètre de raccordement (mm)	Poids (kg)
2 000	600	770	400	69
4 000	740	880	450	80
6 000	800	950	500	102
9 000	900	1 050	560	141
14 000	1 000	1 200	630	190
16 000	1 200	1 400	800	320
18 000	1 100	1 400	710	279
28 000	1 300	1 700	900	474
40 000	1 600	2 202	1 000	1 150
65 000	1 800	2 279	1 000	1 300

- Installation toutes positions.

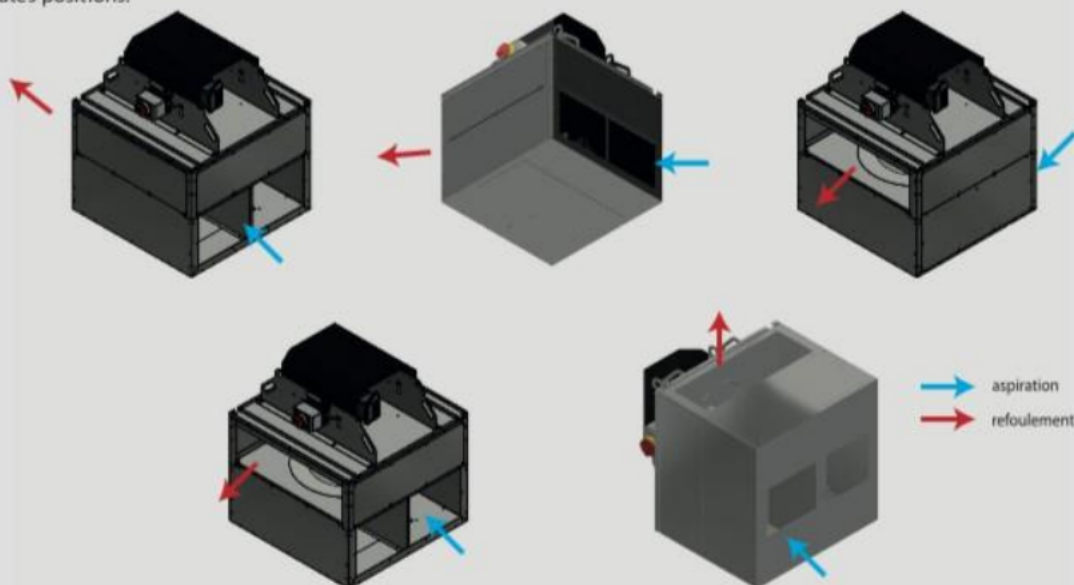

Seules les installations présentées sont conformes. Le montage axe horizontal est autorisé, jusqu'à la taille 9 000.

## DESCRIPTIF TECHNIQUE

Caractéristiques moteur	DEFUMAIR 2 000	DEFUMAIR 4 000	DEFUMAIR 6 000	DEFUMAIR 9 000	DEFUMAIR 14 000	DEFUMAIR 16 000	DEFUMAIR 18 000	DEFUMAIR 28 000	DEFUMAIR 40 000	DEFUMAIR 65 000
<b>1 vitesse 4 pôles</b>										
Puissance (kW)	0,55	1,1	1,5	2,2	4		9,2			55
Tension (V)	400	400	400	400	400		400			400
Intensité (A)	1,23	2,4	3,34	4,56	8,2		17,4			98,6
<b>1 vitesse 6 pôles</b>										
Puissance (kW)		0,37	0,55	1,1	1,5	5,5	2	9,2	18,5	
Tension (V)		400	400	400	400	400	400	400	400	
Intensité (A)		1	2,01	2,8	3,7	11,1	6,91	18,2	35,9	
<b>2 vitesses 4/8 pôles</b>										
Puissance (kW)	0,6/0,15	1,2/0,3	1,6/0,4	2,8/0,7	3,8/1,0		11,0/0			55/14,7
Tension (V)	400	400	400	400	400		400			400
Intensité (A)	1,76/0,76	2,92/1,29	3,8/1,69	6,01/2,41	8,26/2,75		21,0/7,0			100/36,5
<b>2 vitesses 4/6 pôles</b>										
Puissance (kW)		1,1/0,3	1,5/0,37	3/1	4,5/1,5		10/3			50/18
Tension (V)		400	400	400	400		400			400
Intensité (A)		2,92/1,51	3,65/1,62	6,85/3,86	10,2/5,38		22/8,74			93,4/40,4
<b>2 vitesses 6/12 pôles</b>										
Puissance (kW)						5,5/1,1		7,5/0,6	17/4,3	
Tension (V)						400		400	400	
Intensité (A)						14/2		19/6	33,4/12,9	
<b>2 vitesses 6/8 pôles</b>										
Puissance (kW)						5,5/2,75		7,5/4,8	18,5/5,5	
Tension (V)						400		400	400	
Intensité (A)						12,2/8,6		14,5/10,6	37,9/13,7	

# DEFUMAIR AC

France Air

PROTECTION INCENDIE | TARIFS P. 1432 |

## COURBES DE SÉLECTION DÉFUMAIR®

• Defumair® 2 000

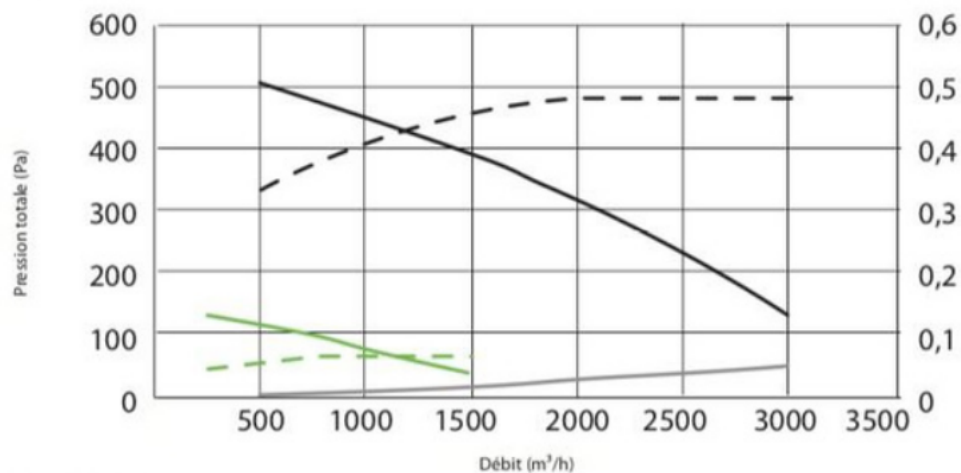

**Pensez-y!**  
Sélectionnez le bon produit grâce au logiciel de sélection Airgifil®. Voir p. 606.



• Defumair® 4 000

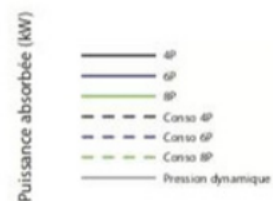
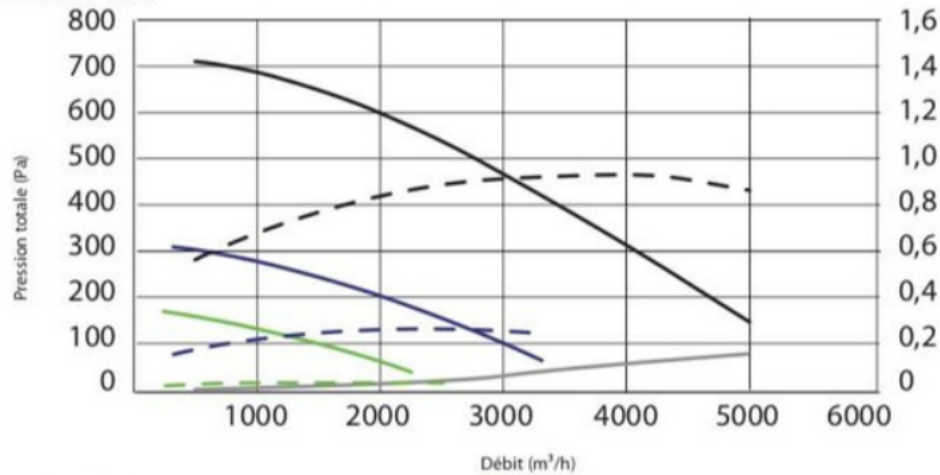

• Defumair® 6 000

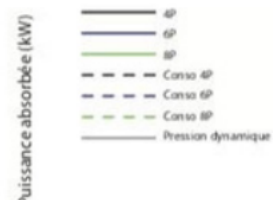
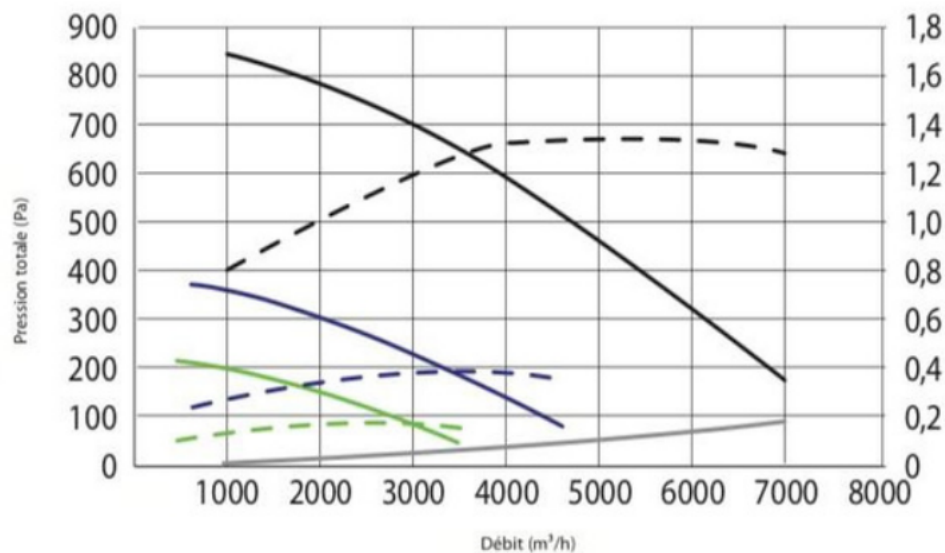

DEFUMAIR®

# DEFUMAIR AC

PROTECTION INCENDIE | TARIFS P.1432 |

France Air

## COURBES DE SÉLECTION DÉFUMAIR\*

• Defumair® 9 000

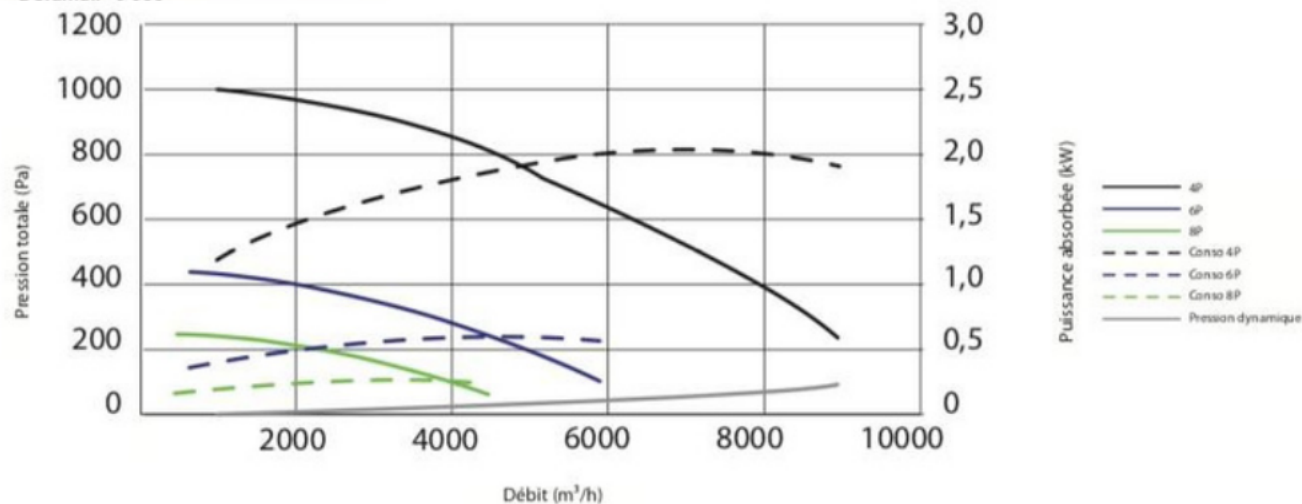

• Defumair® 14 000

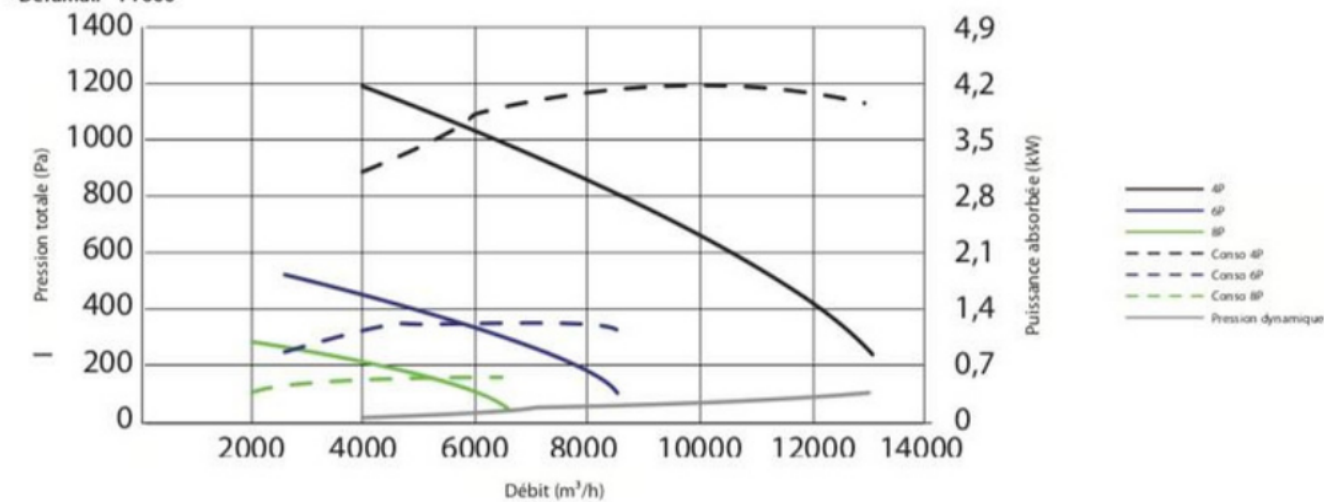

• Defumair® 16 000

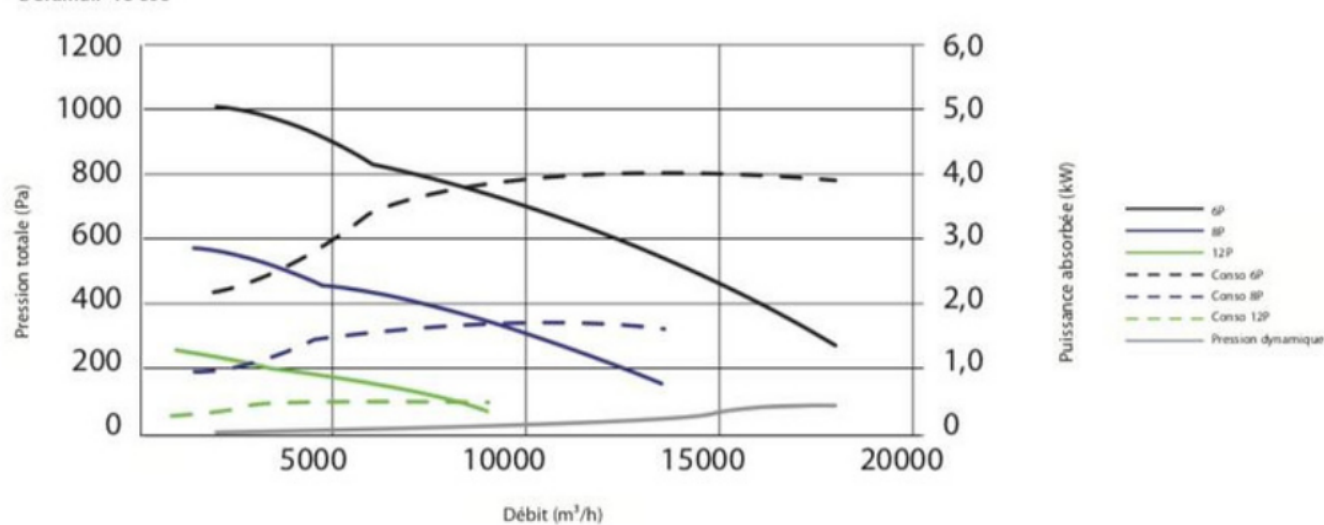

# DEFUMAIR AC

PROTECTION INCENDIE | TARIFS P.1432 |

France Air

## COURBES DE SÉLECTION DÉFUMAIR\*

• Defumair® 18 000

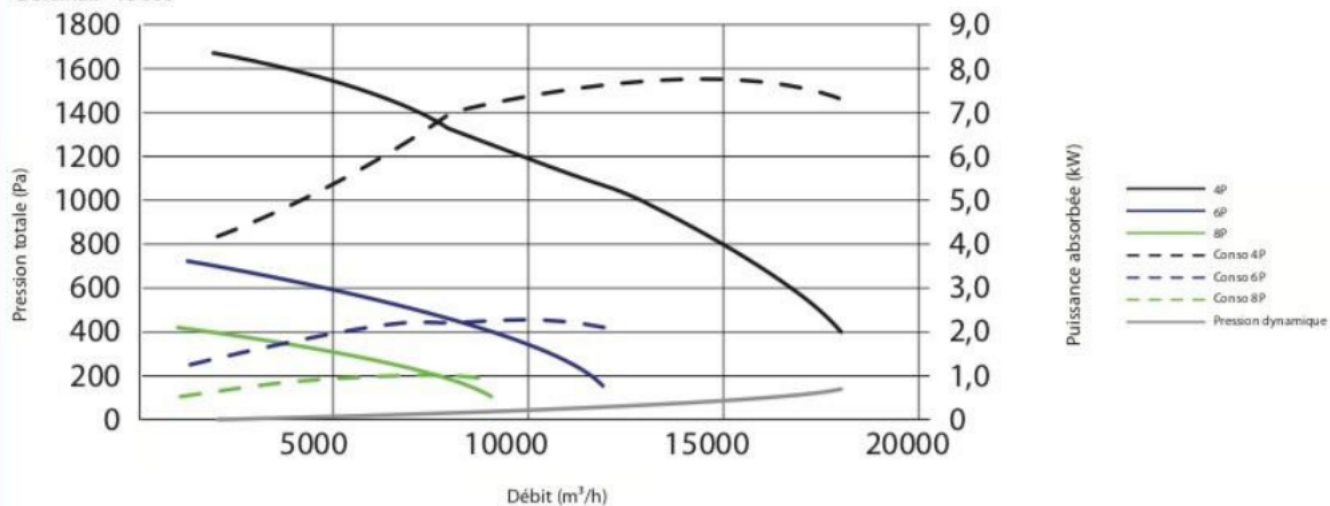

• Defumair® 28 000

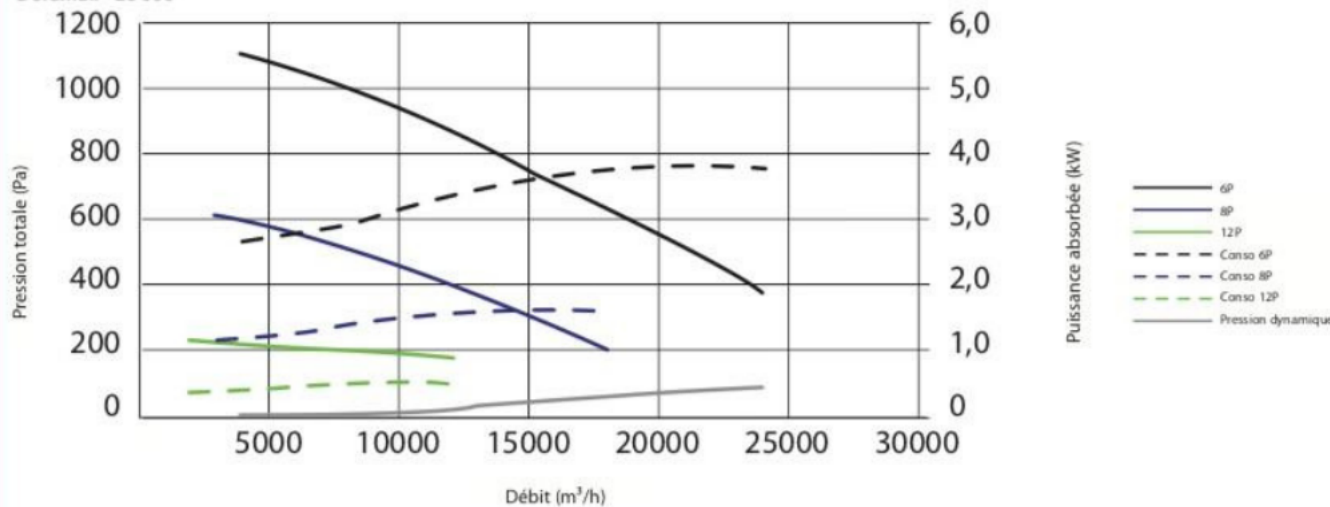

• Defumair® 40 000

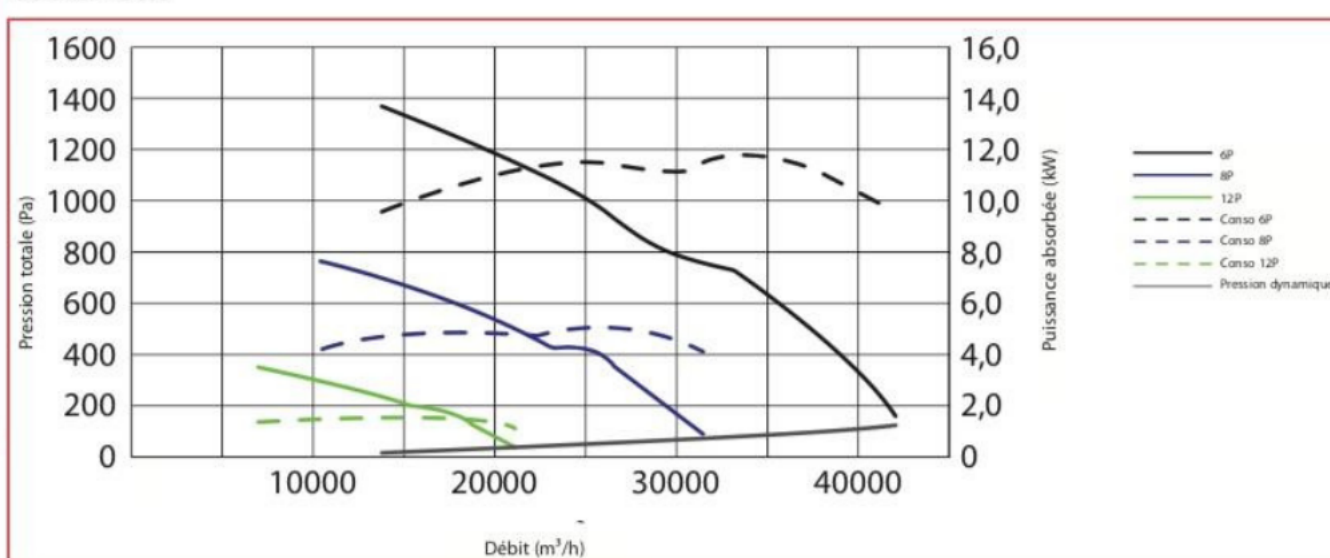

DÉFUMAIR®

# DEFUMAIR AC

PROTECTION INCENDIE | TARIFS P.1432 |

France Air

## COURBES DE SÉLECTION DÉFUMAIR®

• Defumair® 65 000

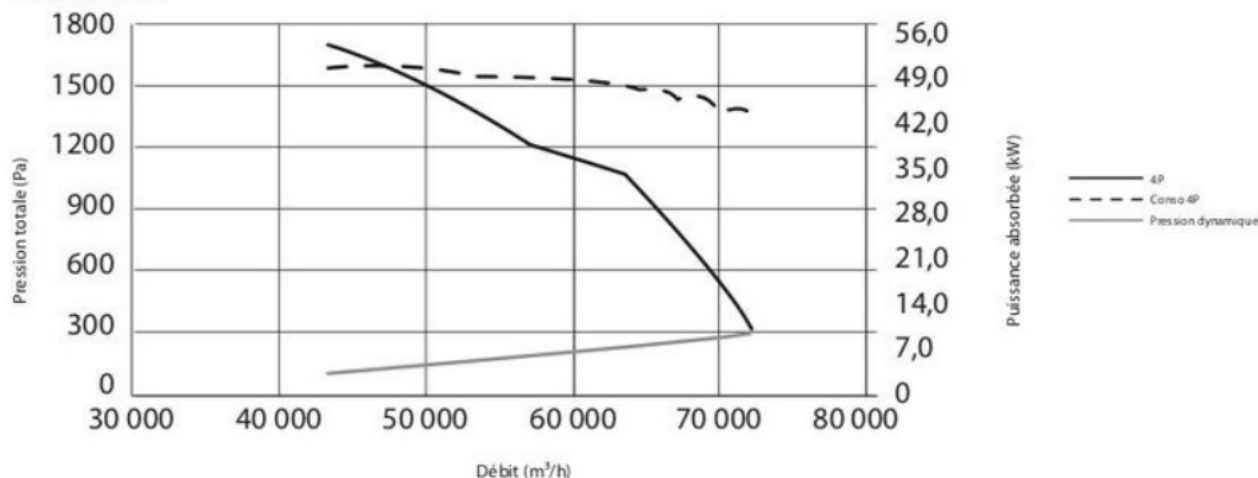

## PERSONNALISATION

• Defumair® version isolée

- Version isolation par panneaux double-peau isolés par 25 ou 50 mm de laine de verre, dassement M1.



• Defumair® cuisine

- L'option cuisine est une offre complète, pour faciliter les opérations de nettoyage du ventilateur, offrir un large accès à la turbine et proposer une solution d'évacuation des produits nettoyants et de la graisse.
- Sur les tailles 2000, 4000 et 6000 l'option cuisine comprend le groupe moto turbine sur charnières en standard, une ouverture obturable par demi-lune sur la plaque support aspiration, bac à graisse avec évacuation.
- Sur la taille 9000 l'option comprend une ouverture obturable par demi-lune sur la plaque support aspiration pour évacuation des produits de lavage, bac à graisse avec évacuation, l'accès à la turbine pour le nettoyage se fera par le démontage des panneaux de roulement du caisson.



• Defumair® Pack Protection Désenfumage

- Le Pack Protection Désenfumage est une offre complète prête à l'emploi. Il inclut toutes les opérations de câblage entre le ventilateur et le coffret de relayage avec interrupteur cadenassable et pressostat.
- **Opération d'installation simplifiée - Gain de temps**
  - Coffret de relayage avec pressostat et interrupteur cadenassable câblé électriquement au ventilateur (non monté sur le caisson d'usine).
- **Respect des règles de sécurité :**
  - Câblage conforme à la norme NF S 61-932.
  - Règles d'installation des systèmes de sécurité incendie (SSI).
- **Principe de sélection :**
  - Offre optimisée lorsque le coffret de relayage est situé près du ventilateur.
  - Sélectionnez un Defumair® Pack Protection Désenfumage 1 ou 2 vitesses.
- **Coffret de relayage Ordinys® avec :**
  - interrupteur cadenassable,
  - pressostat avec câble pyroliion,
  - tube de pression pour raccordement aéraulique,
  - visière pare-pluie pour installation en extérieur,
  - 2 m de câble pyroliion entre le ventilateur et le coffret.



- 5 versions :
- Pack Désenfumage
  - Pack Désenfumage Confort Externe
  - Pack Désenfumage Confort Intégré
  - Pack Soft Start
  - Pack Park

• Defumair® démontable en 2 parties pour un passage dans les espaces réduits.



## TARIF DEFUMAIR AC



ANCIENNE REF		HT€	VARIATEUR DE FREQUENCE	TARIF € HT	AVEC COUP DE POING
400	DEFUMAIR 2000-4P TRI	1490,00	0,75KW	801,00	1069,00
450	DEFUMAIR 4000-4P TRI	1930,00	1,5KW	936,00	1204,00
500	DEFUMAIR 6000-4P TRI	2190,00	1,5KW	936,00	1204,00
560	DEFUMAIR 9000-4P TRI	2450,00	2,2KW	1069,00	1358,00
	DEFUMAIR 14000-4P TRI	3120,00	4KW	1268,00	1579,00
	DEFUMAIR 16000-6P TRI	4579,00	5,5KW	1625,00	1962,00
	DEFUMAIR 18000-4P TRI	6682,00	9,2KW		
	DEFUMAIR 28000-6P TRI	7315,00	9,2KW		
	DEFUMAIR 40000-4P TRI	12937,00			



*CADTM-ALPS : Appareils de ventilation avec isolation double paroi et tôle prélaquée*

**CADTM : Appareil de ventilation isolés acoustiquement, équipés de ventilateurs à double aspiration de la gamme DTM**  
**CADTM/AL : Appareils de ventilation avec profil en aluminium, isolés acoustiquement, équipés de ventilateurs à double aspiration de la gamme DTM**

Ventilateur : • Structure en tôle acier galvanisé avec isolation thermique et

acoustique

- Turbine avec pales vers l'avant en tôle d'acier galvanisé.
- Presse-étoupe pour l'entrée des câbles
- CADTM/AL: avec profil d'aluminium

Moteur :

- Moteurs fermés avec protecteur thermique intégré, classe F, avec roulements à billes, protection IP54
- Monophasés 220-240 V.-50 Hz., et triphasés 220/-240 V./380-415 V.-50 Hz.
- Température maximum de l'air à transporter : -20°C. + 60°C.

Finition :

- Anticorrosion en tôle acier galvanisé

Sur demande :

- Avec impulsion circulaire

**Característicaz técnicas**

**Technical characteristics**

**Technische Daten**

**Caractéristiques techniques**

Modelo Model Modell Modèle	Velocidad Speed Drehzahl Vitesse (r/min)	Intensidad máxima admisible Maximum admissible current Maximal zulässige Stromstärke Intensité maximum admissible		Potencia instalada Installed Power Nenn-leistung Puissance installée (kW)	Caudal máximo Maximum Airflow Maximaler Volumenstrom Débit maximum (m3/h)	Nivel sonoro Sound pressure level Schallpegel Niveau sonore dB(A)	Peso aprox. Approx. weight Ung. Gewicht Poids approx. (kg)	
		230V (A)	400V				CADTM	CADTM/AL
CADTM CADTM/AL 7/7-4M 1/5	1230	1,75		0,15	1520	58	19,4	22,5
CADTM CADTM/AL 7/7-6M 1/10	820	0,98		0,07	1230	53	19,4	22,5
CADTM CADTM/AL 9/9-4M 1/2	1320	3,30		0,37	2800	66	28,1	31,8
CADTM CADTM/AL 9/9-4M 3/4	1310	4,50		0,55	3600	70	28,9	32,6
CADTM CADTM/AL 9/9-6M 1/5	850	1,50		0,15	2200	59	26,4	30,1
CADTM CADTM/AL 9/9-6M 1/3	830	2,40		0,25	2700	61	27,6	31,3
CADTM CADTM/AL 10/10-4M 1/2	1320	3,30		0,37	2800	65	33,0	37,3
CADTM CADTM/AL 10/10-4M 3/4	1310	4,50		0,55	3950	70	33,8	38,1
CADTM CADTM/AL 10/10-6M 1/3	830	2,40		0,25	3200	61	32,5	36,8
CADTM CADTM/AL 12/12-6T 1 1/2	900	6,60	3,80	1,10	7800	74	47,9	53,8
CADTM CADTM/AL 12/12-6M 3/4	850	5,00		0,55	4900	63	46,4	52,3
CADTM CADTM/AL 12/12-6M 1	850	6,30		0,75	6000	70	47,4	53,3
CADTM CADTM/AL 15/15-6T 3	890	10,90	6,30	2,20	11900	74	71,8	80,0

**Característicaz acústicaz**

**Acoustic features**

**Akustische Eigenschaften**

**Caractéristiques acoustiques**

Espectro de potencia sonora Lw(A) en dB(A) por banda de frecuencia en Hz

Sound power Lw(A) spectrum in dB(A) via frequency band in Hz.

Schallspektrum Lw(A) in dB(A) pro Frequenzband in Hz

Spectre de puissance sonore Lw(A) en dB(A) par plage de fréquence en Hz

		63	125	250	500	1000	2000	4000	8000
CADTM-7/7-4M	1/5	43	54	58	62	64	63	62	53
CADTM-7/7-6M	1/10	38	49	53	57	59	58	57	48
CADTM-9/9-4M	1/2	51	62	66	70	72	71	70	61
CADTM-9/9-4M	3/4	55	66	70	74	76	75	74	65
CADTM-9/9-6M	1/5	44	55	59	63	65	64	63	54
CADTM-9/9-6M	1/3	46	57	61	65	67	66	65	56
CADTM-10/10-4M	1/2	50	61	65	69	71	70	69	60

		63	125	250	500	1000	2000	4000	8000
CADTM-10/10-4M	3/4	55	66	70	74	76	75	74	65
CADTM-10/10-6M	1/3	46	57	61	65	67	66	65	56
CADTM-12/12-6T 1 1/2		59	70	74	78	80	79	78	69
CADTM-12/12-6M 3/4		48	59	63	67	69	68	67	58
CADTM-12/12-6M 1		55	66	70	74	76	75	74	65
CADTM-15/15-6T 3		61	72	77	81	83	81	80	71

**Dimensionez mm**

**Dimensionz in mm**

**Abmessungen in mm**

**Dimensionz mm**

CADTM

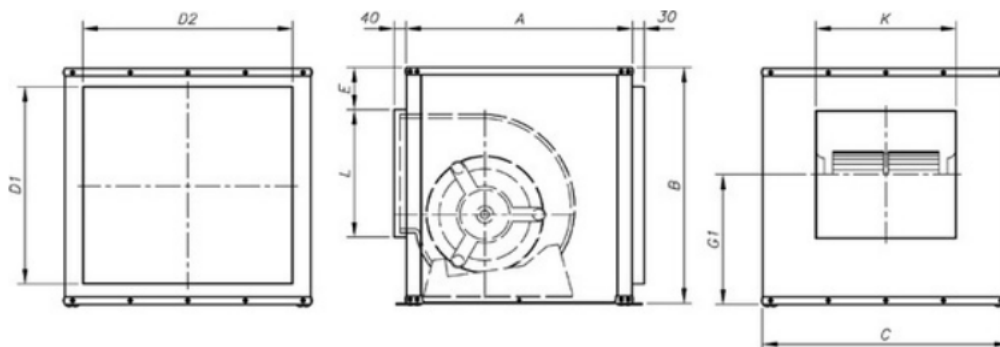

	A	B	C	E	D1xD2	G1	L	K
CADTM-7/7	450	460	500	114	364x404	244	204	226
CADTM-9/9	500	522	550	108,5	426x454	285,5	256	296
CADTM-10/10	550	575	600	107	479x504	325,5	286	322
CADTM-12/12	650	650	700	97	554x604	382	341	383
CADTM-15/15	800	755	800	107	659x704	447	402	470

*Dimensiones mm*      *Dimensioni in mm*      *Abmessungen in mm*      *Dimensiones mm*

**CADTM/AL**

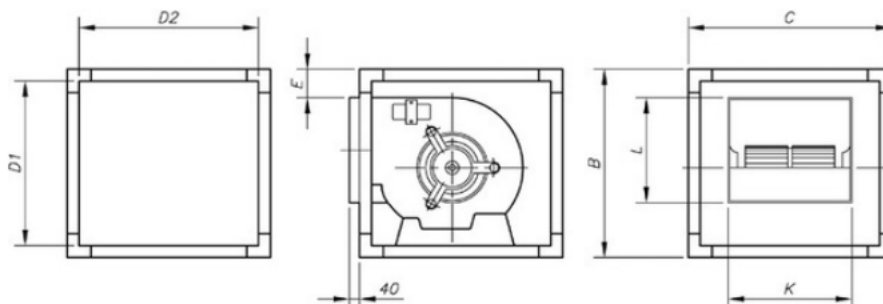

	A	B	C	D1	D2	E	L	K
CADTM/AL-7/7	460	460	460	424	424	75	216	238
CADTM/AL-9/9	520	520	520	484	484	75	268	305
CADTM/AL-10/10	575	575	575	539	539	75	296	330
CADTM/AL-12/12	650	650	650	614	614	75	346	390
CADTM/AL-15/15	755	755	755	705	705	85	411	482

**Curvas características**

Ver curvas características serie DTM.

**Characteristic curves**

See characteristic curves, DTM series.

**Kennlinien**

Siehe Kennlinien der Serie DTM.

**Courbes caractéristiques**

Voir courbes caractéristiques série DTM.

*Dimensiones mm*      *Dimensions in mm*      *Abmessungen in mm*      *Dimensiones mm*

**CADTM-ALP  
CADTM-ALPS**

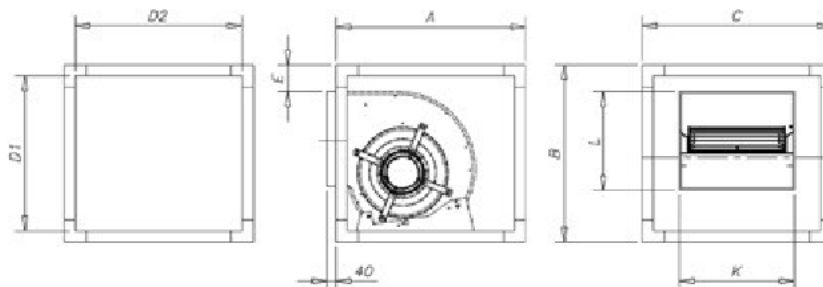

**CADTM-ALP-F**

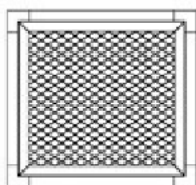

	A	B	C	D1	D2	E	L	K
CADTM-ALP / CADTM-ALPS / CADTM-ALP-F 7/7	460	460	460	420	420	88	202	225
CADTM-ALP / CADTM-ALPS / CADTM-ALP-F 9/9	520	520	520	480	480	110	265	295
CADTM-ALP / CADTM-ALPS / CADTM-ALP-F 10/10	575	575	575	535	535	122	286	322
CADTM-ALP / CADTM-ALPS / CADTM-ALP-F 12/12	650	650	650	610	610	108	339	384
CADTM-ALP / CADTM-ALPS / CADTM-ALP-F 15/15	755	755	755	695	695	108	410	471

## TARIF CAISSON MOTORISE CADTM/CADT M ALPS



<i>CADTM-C</i>	<i>€ HT</i>	<i>CADTM/ALPS (CAISSONS ISOLEES)</i>	<i>€ HT</i>
<i>7/7-4M 1,5 SORTIE 250</i>	<i>530,00</i>	<i>7/7-4M 1,5</i>	<i>679,00</i>
<i>9/9-4M 3/4 SORTIE 355</i>	<i>660,00</i>	<i>9/9-4M 3/4</i>	<i>850,00</i>
<i>10/10-4M 3/4 SORTIE 400</i>	<i>710,00</i>	<i>10/10-4M 3/4</i>	<i>930,00</i>
<i>12/12-6T 1 1/2. SORTIE 500</i>	<i>889,00</i>	<i>12/12-6T 1 1/2</i>	<i>1245,00</i>
<i>12/12-6M 1 SORTIE 500</i>	<i>889,00</i>	<i>12/12-6M 1</i>	<i>1245,00</i>
<i>15/15-6T 3</i>	<i>1299,00</i>	<i>15/15-6T 3</i>	<i>1773,00</i>

TARIF  
CAISSON NON  
MOTORISEE  
CADTM/CADT  
M ALPS



<i>CADTM-C</i>	<i>€ HT</i>	<i>CADTM/ALPS (CAISSONS ISOLEES)</i>	<i>€ HT</i>
<i>7/7 NON MOTORISE SORTIE 250</i>	<i>300.00</i>	<i>7/7-4M 1,5</i>	<i>429.00</i>
<i>9/9 NON MOTORISE SORTIE 355</i>	<i>316.00</i>	<i>9/9-4M 3/4</i>	<i>504.00</i>
<i>10/10 NON MOTORISE SORTIE 400</i>	<i>345.00</i>	<i>10/10-4M 3/4</i>	<i>566.00</i>
<i>12/12 NON MOTORISE SORTIE 500</i>	<i>366.00</i>	<i>12/12-6T 1 1/2</i>	<i>586.00</i>
<i>12/12 NON MOTORISE SORTIE 500</i>	<i>366.00</i>	<i>12/12-6M 1</i>	<i>586.00s</i>
<i>15/15 NON MOTORISEsù x</i>	<i>416.00</i>	<i>15/15-6T 3</i>	<i>636.00</i>



## CABC

Appareils d'extraction compacts à actionnement direct

Ventilateur :

- Structure en tôle acier galvanisé avec isolation thermique et acoustique
- Turbine avec pales vers l'avant en tôle d'acier galvanisé.
- Presse-étoupe pour l'entrée des câbles

Moteur :

- Moteurs fermés avec protecteur thermique intégré, classe F, avec roulements à billes, protection IP54
- Monophasés 220-240 V.-50 Hz., et triphasés 220/-240 V./380-415 V.-50 Hz.
- Température maximum de l'air à transporter : -20°C. + 60°C.

Finition :

- Anticorrosion en tôle acier galvanisé

### Características técnicas

### Technical characteristics

### Technische Daten

### Caractéristiques techniques

Modelo Model Modell Modèle		Velocidad Speed Drehzahl Vitesse (r/min)	Intensidad máxima admisible Maximum admissible current Maximal zulässige Stromstärke Intensité maximum admissible 230V (A) 400V	Potencia instalada Installed Power Nenn-leistung Puissance installée (kW)	Caudal máximo Maximum Airflow Maximaler Volumenstrom Débit maximum (m3/h)	Nivel sonoro Sound pressure level Schallpegel Niveau sonore dB(A)	Peso aprox. Approx. weight Ung. Gewicht Poids approx. (kg)
CABC-7/7-4M	1/5	1230	1,40	0,15	1368	58	15,7
CABC-7/7-6M	1/10	820	0,85	0,08	1107	53	15,7
CABC-9/9-4M	3/4	1310	4,50	0,55	3240	70	23,3
CABC-9/9-6M	1/3	830	2,20	0,25	2430	61	22,3
CABC-10/10-4M	3/4	1310	4,50	0,55	3555	70	27,3
CABC-10/10-6M	1/3	830	2,20	0,25	2880	61	26,2
CABC-12/12-6M 1		850	6,00	0,75	5400	70	38,3
CABC-12/12-6T 1 1/2		850	6,60 3,80	1,10	7020	74	38,7
CABC-15/15-6T 3		890	10,90 6,30	2,20	10710	74	58,0



Erp

**Características del punto de máxima eficiencia (BEP)**

**BEP (best efficiency point) characteristics**

**Eigenschaften des besten Effizienzpunkts (BEP)**

**Caractéristiques du point de rendement maximal (BEP)**

Ver datos de la serie DTM

See details DTM series

Details sehen DTM

Voir les détails de la série DTM

*Características acústicas*

*Acoustic features*

*Akustische Eigenschaften*

*Caractéristiques acoustiques*

Los valores indicados se determinan mediante medidas de potencia sonora en dB(A) obtenidas en campo libre a una distancia equivalente a dos veces la envergadura del ventilador más el diámetro de la turbina, con un mínimo de 1,5m.

The specified values are determined according to free field measurements of sound levels in dB(A) at an equivalent distance of twice the fan's span plus the impeller's diameter, with a minimum of 1.5 m.

Die aufgeführten Werte wurden mit Hilfe von Messungen der Lautstärke auf freiem Feld ermittelt und in dB (A) ausgedrückt. Die verwendete Distanz entspricht dem Zweifachen des Ventilatorumfangs zuzüglich dem Laufraddurchmesser (Mindestabstand 1,5 m).

Les valeurs indiquées sont déterminées au moyen de mesures du niveau de puissance sonore en dB(A) obtenues en extérieur à une distance équivalente à deux fois la somme de l'envergure du ventilateur à laquelle s'ajoute le diamètre de la turbine, au minimum 1,5 m.

Espectro de potencia sonora Lw(A) en dB(A) por banda de frecuencia en Hz

Sound power Lw(A) spectrum in dB(A) via frequency band in Hz.

Schallspektrum Lw(A) in dB(A) pro Frequenzband in Hz

Spectre de puissance sonore Lw(A) en dB(A) par plage de fréquence en Hz

		63	125	250	500	1000	2000	4000	8000
CABC-7/7-4M	1/5	43	54	58	62	64	63	62	53
CABC-7/7-6M	1/10	38	49	53	57	59	58	57	48
CABC-9/9-4M	3/4	55	66	70	74	76	75	74	65
CABC-9/9-6M	1/3	46	57	61	65	67	66	65	56
CABC-10/10-4M	3/4	55	66	70	74	76	75	74	65

		63	125	250	500	1000	2000	4000	8000
CABC-10/10-6M	1/3	46	57	61	65	67	66	65	56
CABC-12/12-6M	1	55	66	70	74	76	75	74	65
CABC-12/12-6T	1 1/2	59	70	74	78	80	79	78	69
CABC-15/15-6T	3	61	72	77	81	83	81	80	71

*Dimensiones mm*

*Dimensions in mm*

*Abmessungen in mm*

*Dimensions mm*

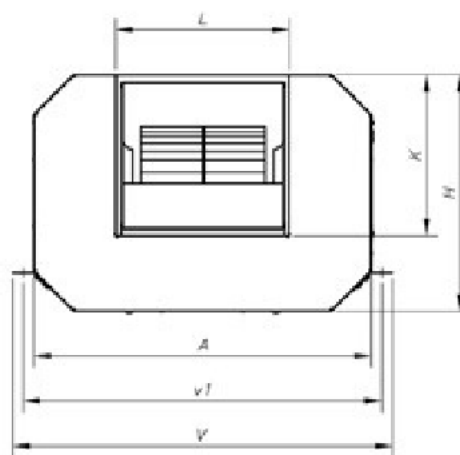
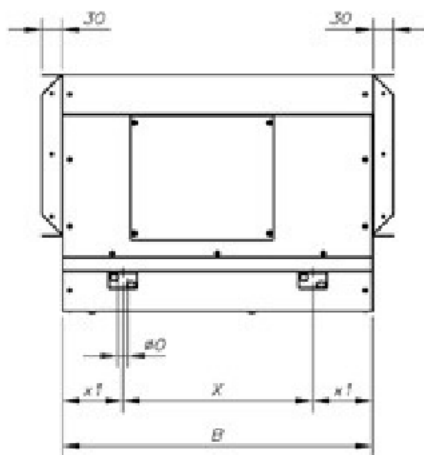

	A	B	H	K	L	øO	V	v1	X	x1
CABC-7/7-4M-1/5	480	440	338	230	246	15	540	510	270	85
CABC-7/7-6M-1/10	480	440	338	230	246	15	540	510	270	85
CABC-9/9-4M-3/4	630	575	415	287	315	15	685	655	375	100
CABC-9/9-6M-1/3	630	575	415	287	315	15	685	655	375	100
CABC-10/10-4M-3/4	696	645	466	312	348	15	752	722	445	100
CABC-10/10-6M-1/3	696	645	466	312	348	15	752	722	445	100
CABC-12/12-6M-1	825	760	544	364	460	15	882	852	510	125
CABC-12/12-6T-1 1/2	825	760	544	364	406	15	882	852	510	125
CABC-15/15-6T-3	933	900	636	426	493	15	1050	1020	650	125

**Curvas características**

Q= Caudal en m<sup>3</sup>/h, m<sup>3</sup>/s y cfm.  
Pe= Presión estática en mm.c.a., Pa e inwg.

**Characteristic curves**

Q= Airflow in m<sup>3</sup>/h, m<sup>3</sup>/s and cfm.  
Pe= Static pressure in mm.w.c., Pa and in wg.

**Kennlinien**

Q= Volumenstrom in m<sup>3</sup>/h, m<sup>3</sup>/s und cfm.  
Pe = Statischer Druck in mmWS, Pa und inWS

**Courbes caractéristiques**

Q= Débit en m<sup>3</sup>/h, m<sup>3</sup>/s et cfm.  
Pe = Pression statique en mm CE, Pa et inwg.

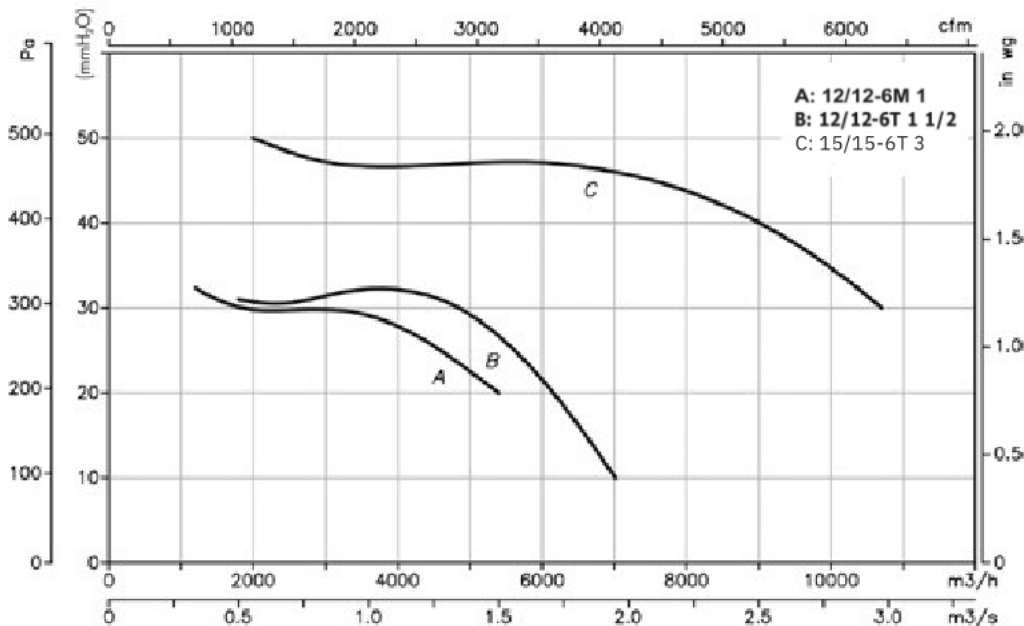
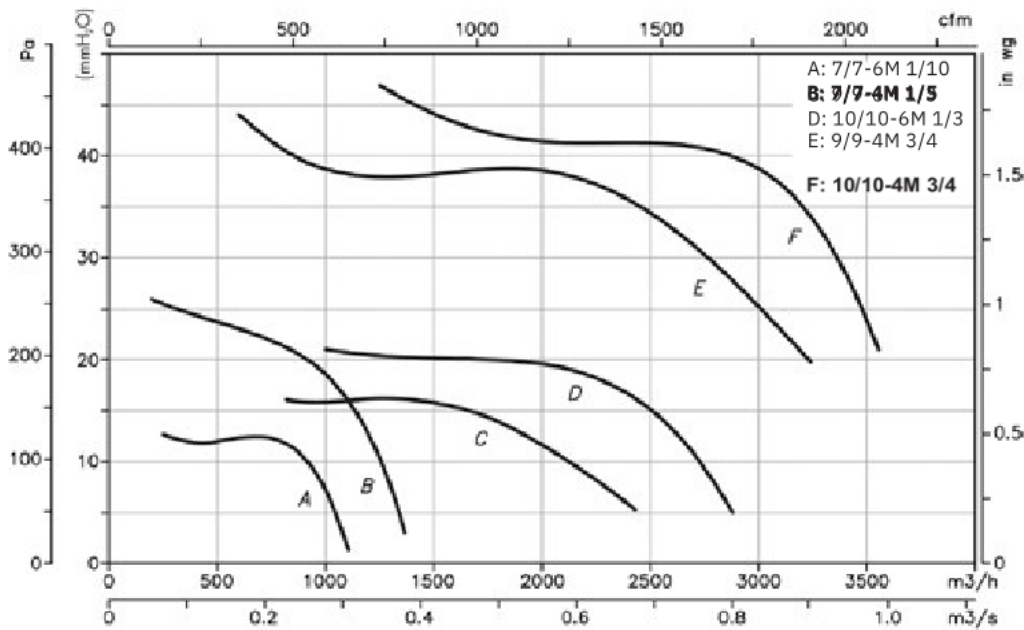



## TARIF HT € CABC

REF	€ HT
CABC 7/7-4M 1/5	472,00
CABC 9/9-4M 3/4	599,00
CABC 10/10-4M 3/4	628,00
CABC 12/12-6M 1	869,00
CABC 12/12 6T 1 1/2	869,00
CABC 15/15-6T 3	1299,00



## DAS

Extracteurs circulaires en ligne pour conduits, avec roulements à billes  
Longue durée

ventilateur :

- Gaine en tôle d'acier
- Bornier extérieur
- Facile et rapide à installer
- Pied de support fourni

Moteur :

- Moteurs avec roulements à billes de Longue Durée, protection IPX4 et réglables
- Monophasés 220-240 V. 50/60 Hz.
- Température de travail : -10 °C à +60 °C

Finition :

- Anticorrosion en résine de polyester, polymérisée à 190°C, après dégraissage alcalin et phosphatation

**Características técnicas**

**Technical characteristics**

**Technische Daten**

**Caractéristiques techniques**

Modelo Model Modell Modèle	Velocidad Speed Drehzahl Vitesse máx (r/min)	Intensidad máxima admisible Maximum admissible current Maximal zulässige Stromstärke Intensité maximum admissible 230V (A)	Potencia absorbida eléctrica Absorbed Power Leistungsaufnahme Puissance électrique absorbée (kW)	Caudal máximo Maximum Airflow Maximaler Volumenstrom Débit maximum (m³/h)	Nivel presión sonora Sound pressure level Schalldruckpegel Niveau pression acoustique dB(A)	Peso aprox. Approx. weight Ung. Gewicht Poids approx. (kg)
DAS-100	2460	0,35	0,08	260	33	2,8
DAS-125	2350	0,35	0,08	350	35	2,8
DAS-150	2420	0,44	0,10	537	41	4,8
DAS-200	2600	0,64	0,14	980	36	6,2
DAS-250	2390	0,72	0,16	1008	38	6,6
DAS-315	2378	0,86	0,19	1596	37	6,9

**Características acústicas**

**Acoustic features**

**Akustische Eigenschaften**

**Caractéristiques acoustiques**

Los valores indicados se determinan mediante medidas de potencia sonora en dB(A) obtenidas en campo libre a una distancia de 3m

The specified values are determined according to free field measurements of sound levels in dB(A) at a distance of 3 m.

Die aufgeführten Werte wurden mit Hilfe von Messungen der Lautstärke auf freiem Feld bei einem Abstand von 3 Metern ermittelt und in dB (A) ausgedrückt.

Les valeurs indiquées sont calculées au moyen de mesures du niveau de pression sonore en dB(A) obtenues en extérieur à une distance de 3 m.

Espectro de potencia sonora Lw(A) en dB(A) por banda de frecuencia en Hz

Sound power Lw(A) spectrum in dB(A) via frequency band in Hz.

Schallspektrum Lw(A) in dB(A) pro Frequenzband in Hz

Spectre de puissance sonore Lw(A) en dB(A) par plage de fréquence en Hz

	63	125	250	500	1000	2000	4000	8000
100	7	23	16	33	45	44	37	26
125	8	17	18	34	43	41	33	22
150	10	19	38	40	49	41	40	24
200	11	13	21	35	41	36	46	38

	63	125	250	500	1000	2000	4000	8000
250	14	21	29	36	39	37	38	38
315	12	20	29	36	36	39	38	35



**Erp**

**Características del punto de máxima eficiencia (BEP)**

**BEP (best efficiency point) characteristics**

**Eigenschaften des besten Effizienzpunkts (BEP)**

**Caractéristiques du point de rendement maximal (BEP)**

<b>MC</b>	Categoría de medición
<b>EC</b>	Categoría de eficiencia
<b>S</b>	Estática
<b>T</b>	Total
<b>VSD</b>	Variador de velocidad
<b>SR</b>	Relación específica
<b>ηe[%]</b>	Eficiencia
<b>N</b>	Grado de eficiencia
<b>[kW]</b>	Potencia eléctrica
<b>[m³/h]</b>	Caudal
<b>[mmH<sub>2</sub>O]</b>	Presión estática o total (Según EC)
<b>[RPM]</b>	Velocidad

<b>MC</b>	Measurement category
<b>EC</b>	Efficiency category
<b>S</b>	Static
<b>T</b>	Total
<b>VSD</b>	Variable-speed drive
<b>SR</b>	Specific ratio
<b>ηe[%]</b>	Efficiency
<b>N</b>	Efficiency grade
<b>[kW]</b>	Input power
<b>[m³/h]</b>	Airflow
<b>[mmH<sub>2</sub>O]</b>	Static or total pressure (According to EC)
<b>[RPM]</b>	Speed

<b>MC</b>	Messkategorie
<b>EC</b>	Effizienzklasse
<b>S</b>	Statisch
<b>T</b>	Gesamt
<b>VSD</b>	Drehzahlregler
<b>SR</b>	Spezifisches Verhältnis
<b>ηe[%]</b>	Effizienz
<b>N</b>	Wirkungsgrad
<b>[kW]</b>	Leistungsaufnahme
<b>[m³/h]</b>	Volumenstrom
<b>[mmH<sub>2</sub>O]</b>	Statischer Druck bzw. Gesamtdruck (gemäß EC)
<b>[U/MIN]</b>	Drehzahl

<b>MC</b>	Catégorie de mesure
<b>EC</b>	Catégorie de rendement
<b>S</b>	Statique
<b>T</b>	Total
<b>VSD</b>	Variateur de vitesse
<b>SR</b>	Rapport spécifique
<b>ηe[%]</b>	Rendement
<b>N</b>	Niveau de rendement
<b>[kW]</b>	Puissance électrique
<b>[m³/h]</b>	Débit
<b>[mmH<sub>2</sub>O]</b>	Pression statique ou totale (Selon EC)
<b>[RPM]</b>	Vitesse

	MC	EC	VSD	SR	ηe[%]	N	(kW)	(m³/h)	(mmH <sub>2</sub> O)	(RPM)
DAS-100	-	-	-	-	-	-	0,075	135	20,5	2457
DAS-125	-	-	-	-	-	-	0,076	171	17,7	2344
DAS-150	-	-	-	-	-	-	0,094	277	19,6	2424
DAS-200	-	-	-	-	-	-	0,122	530	32,3	2622
DAS-250	A	S	NO	1,00	38,2%	58,2	0,125	534	32,9	2473
DAS-315	A	S	NO	1,00	42,2%	60,3	0,190	805	36,5	2377

**Dimensiones mm**

**Dimensions in mm**

**Abmessungen in mm**

**Dimensions mm**

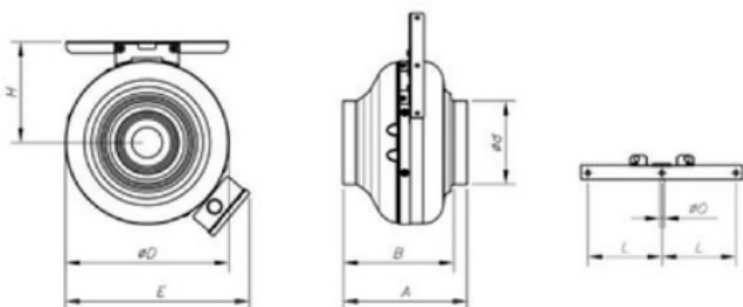

	A	B	ød	øD	E	H	L	øO
DAS-100	200	178	100	268	318	141	80	12
DAS-125	200	178	125	268	318	141	80	12
DAS-150	269	244	150	342	392	178	80	12
DAS-200	269	229	200	342	392	178	80	12
DAS-250	279	229	250	342	392	178	80	12
DAS-315	295	245	315	400	450	207	80	12

**Curvas características**

**Characteristic curves**

**Kennlinien**

**Courbes caractéristiques**

Q= Caudal en m<sup>3</sup>/h, m<sup>3</sup>/s y cfm.  
Pe= Presión estática en mm.c.a., Pa e inwg.

Q = Airflow in m<sup>3</sup>/h, m<sup>3</sup>/s and cfm.  
Pe= Static pressure in mm.w.c., Pa and in wg.

Q= Volumenstrom in m<sup>3</sup>/h, m<sup>3</sup>/s und cfm.  
Pe = Statischer Druck in mmWS, Pa und inWS

Q= Débit en m<sup>3</sup>/h, m<sup>3</sup>/s et cfm.  
Pe = Pression statique en mm CE, Pa et inwg.

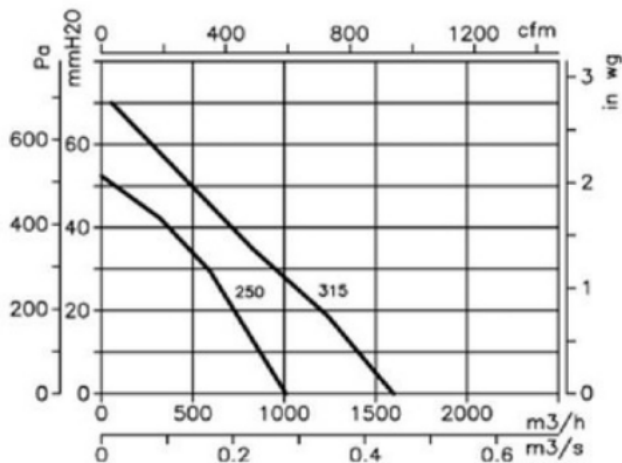
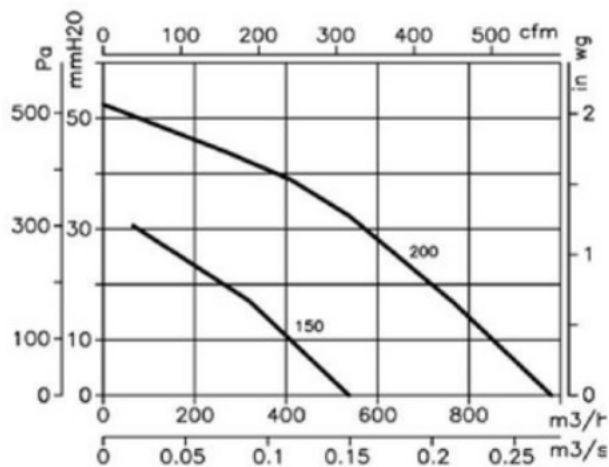
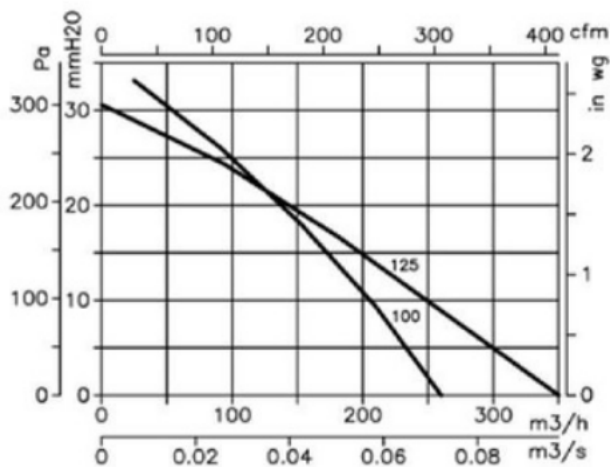



## TARIF HT € DAS

REF	€ HT
DAS 100	
DAS 125	226,00
DAS 150	270,00
DAS 200	320,00
DAS 250	330,00
DAS 315	379,00

### CAISSON FILTRES



	M3/Heure	Dimensions	Quantité	€ HT	Poids
Filtre à dièdre injecté charbon	3400	592*592*392	1		70kgs
Pré filtres G4		592*592*98	1		
Filtre à charbon actif		592*592*380	1		
Caisson		1050*680*680			
<b>Tarif € HT</b>			<b>2875,00</b>		

### CAISSON ISOLÉ VERSION MOTORISÉ



	M3/Heure	Voltage	KW	Dimensions	Quantité	Poids
Filtre à dièdre injecté charbon FRCO				592*592*392	1 1 1	102kgs
Pré Filtres G4				592*592*98		
Filtre charbon actif FRVO F7	3400			592*592*380		
Moteur 10/10-4 double ouie	3950	230v	550			
Caisson double paroi isolé				1750*700*700*		
<b>Tarif € HT</b>			<b>3490,00</b>			

CAISSON ISOLÉ  
16 CYLINDRES

Application :

- Cartouche de charbon actif pour la filtration des particules fines et des molécules (odeurs, vapeurs, gaz, solvants...) dans les centrales de traitement de l'air

Caractéristiques techniques :

- Hauteur : 600 mm
- Diamètre extérieur bas : 145 mm
- Charbon actif de type CKV-3 (charbon standard)
- Épaisseur du charbon : 26 mm
- Poids du charbon : 3 kg
- Structure galva
- Installation : unité de montage avec baïonnette 3 points
- Débit d'air : 200 m3/h
- Vitesse de passage de l'air : 0,1 m/sec
- Humidité relative : 70%
- Température maximum d'utilisation : 80°C



CAISSON ISOLÉ  
16 CYLINDRES

	M3/Heure	Dimensions	Quantité		Poids
16 CYLINDRES		600	16		70kgs
Pré filtres G4		592*592*98	1		
Caisson Isolé		1050*680*680			
Tarif € HT		3100,00			

		VERSION MOTORISÉE ISOLÉE			
MOTEUR 12/12 TRI	4000m3/h		1		95 kgs
Pré filtre		592*592*98	1		
Dim Totale		1700*700*700			
Tarif € HT		3980,00			



Filtre à charbon maxi carb FRCOF7

→ APPLICATION / UTILISATION

- s Désodorisation : odeurs de gaz d'échappement, friture, tabac, goudron, kérosène, etc.
- s Captation de molécules gazeuses : pollutions atmosphériques, rejets industriels, laboratoires, process. (consulter le tableau des indices d'adsorption p. 1 788).
- s Applications en bureaux, cuisines, aéroports, usines, laboratoires, hôpitaux, hôtels, etc.



Filtre à dièdre injecté charbon FRVOF7

- Filtre 2 en 1 : particulaire (poussières) et moléculaire (gaz et odeurs).
- Spécialement conçu pour favoriser une bonne Qualité d'Air Intérieur (QAI).
- Recommandé dans les zones urbaines.

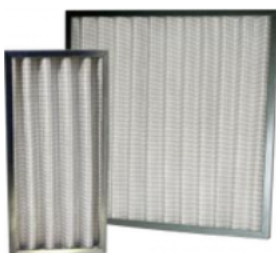

Filtre G4

Pré filtres dans les unités de traitement de l'air

AVANTAGES

JETABLE

- Grande surface filtrante
- Grande surface de rétention

CARACTERISTIQUES GENERALES

- Efficacité média G4 soit 90% de gravimétrie
- Température maximum d'utilisation: 90°
- Tolérance des mesures: ± 2mm

	DIM	€ HT
Sac de charbon pour cylindre	25kgs	370,00€
Filtre à charbon MAXI CARD 592*592*400 FRCO		1119,00
FRVOF7 Filtre à dièdre injecté charbon	592*592*292	515,00
FRVOF7 Filtre à dièdre injecté charbon petit modèle	592*287*292	322,00
Filtre G4 grand modèle	592*592*48	56,00
Filtre G4 petit modèle	287*592*48	48,00
FILTRE G3	592*592*98	62,00
CYLINDRE VIDE	Hauteur : 600. Diam : 145	130,00
CYLINDRE VIDE	Hauteur : 450. Diam : 145	110,00



### CARACTÉRISTIQUES DÉTAILLÉES

#### Utilisation

En France, les installations de sécurité sont généralement définies dans les textes réglementaires (NF C 15-100 article 522-17, conditions BD2, BD3, BD4).

Elles comprennent par exemple :

- les installations destinées à faciliter l'évacuation des personnes et l'intervention des secours dans les établissements relevant de la législation du travail

- les installations où l'arrêt inopiné entraînerait un risque pour les travailleurs
- les installations dans les industries sensibles (chimique, nucléaire, pétrolière, mécanique)
- les installations soumises à hautes températures en permanence.

### CARACTÉRISTIQUES GÉNÉRALES

#### APPLICATIONS

L'ensemble des établissements recevant du public (ERP) ou les immeubles de grande hauteur (IGH).

Hôpitaux, maisons de retraite, centres commerciaux, salles de spectacle, hôtels, établissements scolaires, universitaires, lieux de culte, banques, administrations, musées, tunnels routiers, parkings souterrains, gares, aéroports, etc.

#### INSTALLATION

Les câbles résistant au feu CR1-C1-SH sont obligatoires pour l'alimentation des installations de sécurité. L'utilisation de câbles sans halogène à faible dégagement de fumées et de gaz toxiques en cas d'incendie est conseillée pour faciliter l'évacuation des personnes et l'intervention des secours.

#### NORME COURTE

NF C 32-310.

Catégorie	PRIX HT € Mètre linéaire
CR1 C1 5G 2.5	5.5
CR1 C1 5G 1.5	5.3
CR1 C1 3G 2.5	4.9
R2V / RO2V 3G 2.5	3.3
R2V / RO2V 5G 1.5	3.5
R2V / RO2V 5G 2.5	4.3
R2V / RO2V 3G 1.5	2.1

FR

DTS: Ventilateurs centrifuges à double aspiration à transmission avec sortie d'axe des deux côtés et turbine à pales vers l'avant



DTS

Ventilateur :

- Gaine en tôle d'acier galvanisé
- Turbine avec pales vers l'avant en tôle d'acier galvanisé.
- DTS et DTC: Roulements supportés avec amortisseurs en caoutchouc anti-vibrations
- DTS: Disponibles avec pieds de support CPS

Moteur :

- Moteurs efficacité IE-2, sauf puissances inférieures à 0,75 kw monophasé et 2 vitesses
- Axe libre avec roulements à billes à graissage permanent des deux côtés
- Température maximum de l'air à transporter : DTS et DTC : -20°C.+ 80°C. DTR : -20 °C.+ 150 °C.

Finition :

- Anticorrosion en tôle acier galvanisé

Sur demande :

- DTS: Le support moteur et le tendeur de courroies SMS sont disponibles

Dimensiones mm

Dimensions in mm

Abmessungen in mm

Dimensions mm

DTS

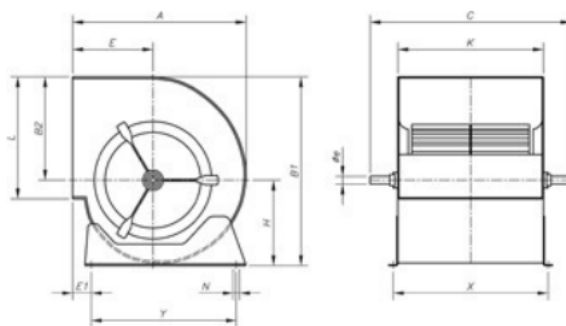

	A	B1	B2	C	E	E1	H	K	L	N	øe	X	Y
DTS-7/7	316	333	189	360	152	64	144	230	208	9x13	20	258	225
DTS-9/9	380	400	218	430	183	78	182	300	263	9x13	20	328	275
DTS-10/10	422	450	246	470	202	73	204	326	292	9x17	20	355	315
DTS-12/12	493	526	290	560	230	82	236	387	345	9x17	25	415	390
DTS-15/15	579	621	348	650	265	92	273	473	404	9x17	25	500	455
DTS-18/18	686	746	415	750	323	82	331	540	482	9x17	25	568	575

DTS	PRIX HT €
DTS 7/7	230,00
DTS 9/9	269,00
DTS 10/10	299,00
DTS 12/12	359,00
DTS 15/15	469,00
DTS 18/18	599,00



## DTM DTM 3V

## DTM-B DTM-B 3V

### ES

*DTM: Ventiladores centrífugos de doble aspiración con motor directo y turbina con álabes hacia delante*

*DTM 3V: Ventiladores centrífugos de doble aspiración con motor de 3 velocidades*

*DTM-B: Ventiladores centrífugos de doble aspiración con brida de impulsión y sin pies de apoyo*

Ventilador:

- Envoltente en chapa de acero galvanizado
- Turbina con álabes hacia delante, en chapa de acero galvanizado
- DTM: Se suministra con pies de soporte CPS

Motor:

- Motores de bobinado protegido incorporado, clase F, con aislamiento de bobinado
- Monofásicos 220-240V.-50Hz., y trifásicos 220-240/380-415V.-50Hz.
- Temperatura máxima del aire a transportar: -20°C.+ 60°C.

Acabado:

- Anticorrosivo en chapa de acero galvanizado

### DE

*DTM: Doppelseitig saugende Radialventilatoren mit Direktantrieb und Laufrad mit vorwärts gekrümmten Schaufeln*

*DTM 3V: Doppelseitig saugende Radialventilatoren mit Motor mit 3 Drehzahlen.*

*DTM-B: Radialventilatoren, doppelseitig saugend, mit Ausblazflanzch, ohne Stützfü•*

Ventilator:

- Gehäuse aus verzinktem Stahlblech
- Laufrad mit vorwärts gekrümmten Schaufeln, aus verzinktem Stahlblech
- Motor mit CPS-Stützfü• in Lieferkass
- Geschlossene Motoren in Lieferkass

Thermoschutz und Kugellager, Schutzart IP64

- Wechselstrommotoren (220-240 V, 50 Hz) und Drehstrommotoren (220-240 V/380-415 V, 50 Hz)
- Höchsttemperatur der beförderten Luft: -20°C bis +60°C

Beschichtung:

- Korrosionsfest aus verzinktem Stahlblech

### EN

*DTM: Centrifugal double-inlet fans with direct motor and impeller with forward-facing blades*

*DTM 3V: Centrifugal double-inlet fans with three-speed motor*

*DTM-B: Centrifugal double-inlet fans with outlet flange and no support stand*

Fan:

- Galvanized sheet steel casing
- Impeller with forward-facing blades made from galvanised sheet steel
- DTM: CPS base stands are supplied

Motor:

- Class F closed motors with incorporated thermal protector, ball bearings and IP-54 protection
- Single-phase 220-240V.-50Hz. and three-phase 220-240/380-415V.-50Hz.
- Max. air temperature to transport: -20°C.+ 60°C.

Finish:

- Anticorrosive galvanized sheet steel.

### FR

*DTM: Ventilateurs centrifuges de double aspiration avec moteur direct, et turbine à pales vers l'avant*

*DTM 3V: Ventilateurs centrifuges à double aspiration avec moteur à 3 vitesses*

*DTM-B : Ventilateurs centrifuges à double aspiration avec bride de refoulement et sans pied de support*

Ventilateur:

- Gaine en tôle d'acier galvanisé
- Turbine avec pales vers l'avant en tôle d'acier galvanisé.
- DTM: Les pieds de support CPS sont disponibles

Moteur:

- Moteurs fermés avec protecteur thermique intégré, classe F, avec roulements à billes, protection IP54
- Monophasés 220-240 V.-50 Hz., et triphasés 220/-240 V./380-415 V.-50 Hz.
- Température maximum de l'air à transporter : -20°C. + 60°C.

Finition:

- Anticorrosion en tôle acier galvanisé



Características técnicas

Technical characteristics

Technische Daten

Caractéristiques techniques

Modelo Model Modell Modèle	Velocidad Speed Drehzahl Vitesse (r/min)	Intensidad máxima admisible Maximum admissible current Maximal zulässige Stromstärke Intensité maximum admissible 230V (A) 400V	Potencia instalada Installed Power Nenn-leistung Puissance installée (kW)	Caudal máximo Maximum Airflow Maximaler Volumenstrom Débit maximum (m3/h)	Nivel sonoro Sound pressure level Schallpegel Niveau sonore dB(A)	Peso aprox. Approx. weight Ung. Gewicht Poids approx. (kg)
DTM DTM-B 7/7-4M 1/5 1230 DTM DTM-B		1,40	0,15	1520	59	7,0
7/7-6M 1/10 820 DTM DTM-B 9/7-4M 3/4		0,85	0,08	1230	53	7,0
1310 DTM DTM-B 9/7-6M 1/3 830 DTM DTM-		4,50	0,55	2950	67	13,7
B 9/9-4M 1/2 1320 DTM DTM-B 9/9-4M 3/4		2,20	0,25	2200	63	12,4
1310		3,30	0,37	2800	66	13,2
DTM DTM-B 9/9-6M 1/5 850		4,50	0,55	3600	70	14,0
DTM DTM-B 9/9-6M 1/3 830		1,50	0,15	2200	60	11,5
DTM DTM-B 10/8-4M 3/4 1310 DTM DTM-B		2,20	0,25	2700	62	12,7
10/8-6M 1/3 830 DTM DTM-B 10/10-4M 1/2		4,50	0,55	3600	70	15,3
1320 DTM DTM-B 10/10-4M 3/4 1310 DTM		2,20	0,25	2900	64	14,0
DTM-B 10/10-6M 1/3 830 DTM DTM-B		3,30	0,37	2800	65	15,7
10/10-6M 3/4 840 DTM DTM-B 12/9-6T 1		4,50	0,55	3950	70	16,5
1/2 850 DTM DTM-B 12/9-6M 1 850 DTM		2,20	0,25	3200	62	15,2
DTM-B 12/12-6T 1 1/2 850 DTM DTM-B		4,50	0,55	3600	64	21,0
12/12-6M 3/4 850 DTM DTM-B 12/12-6M 1		6,60	1,10	7000	75	23,5
850 DTM DTM-B 15/15-6T 3 890		6,00	0,75	5500	69	23,0
		6,60	1,10	7800	75	24,5
		5,00	0,55	4900	64	23,0
		6,00	0,75	6000	71	24,0
		10,90	2,20	11900	75	39,0
		6,30				
DTM 3VDTM-B 3V 7/7-4M 1/5 1320		1,50	0,15	1520	59	7,0
DTM 3VDTM-B 3V 9/9-4M 3/4 830		4,00	0,55	3600	70	14,0
DTM 3VDTM-B 3V 9/9-6M 1/3 1320		2,10	0,25	2700	62	12,7
DTM 3VDTM-B 3V 10/10-4M 3/4 830		4,00	0,55	3950	70	16,5
DTM 3VDTM-B 3V 10/10-6M 1/3 840		2,10	0,25	3200	62	15,2
DTM 3VDTM-B 3V 10/10-6M 3/4 840		4,10	0,55	3600	64	21
DTM 3VDTM-B 3V 12/12-6M 1 1230		6,00	0,75	6000	71	24

Características acústicas

Acoustic features

Akustische Eigenschaften

Caractéristiques acoustiques

Espectro de potencia sonora Lw(A) en dB(A) por banda de frecuencia en Hz	Sound power Lw(A) spectrum in dB(A) via frequency band in Hz.								Schallspektrum Lw(A) in dB(A) pro Frequenzband in Hz	Spectre de puissance sonore Lw(A) en dB(A) par plage de fréquence en Hz							
	63	125	250	500	1000	2000	4000	8000		63	125	250	500	1000	2000	4000	8000
7/7-4M 1/5	29	44	55	63	65	64	63	55									
7/7-6M 1/10	23	38	49	57	59	58	57	49									
9/7-4M 3/4	37	52	63	71	73	72	71	63									
9/7-6M 1/3	33	48	59	67	69	68	67	59									
9/9-4M 1/2	36	51	62	70	72	71	70	62									
9/9-4M 3/4	40	55	66	74	76	75	74	66									
9/9-6M 1/5	30	45	56	64	66	65	64	56									
9/9-6M 1/3	32	47	58	66	68	67	66	58									
10/8-4M 3/4	40	55	66	74	76	75	74	66									
10/8-6M 1/3	34	49	60	68	70	69	68	60									
10/10-4M 1/2	35	50	61	69	71	70	69	61									
10/10-4M 3/4	40	55	66	74	76	75	74	66									
10/10-6M 1/3	32	47	58	66	68	67	66	58									
10/10-6M 3/4	34	48	60	68	70	69	67	60									
12/9-6T 1 1/2	45	54	71	73	81	80	79	71									
12/9-6M 1 12/12-	39	60	65	79	75	74	73	65									
6T 1 1/2 12/12-	45	49	71	68	81	80	79	71									
6M 3/4	34	56	60	75	70	69	68	60									
12/12-6M 1	41	62	67	81	77	76	75	67									
15/15-6T 3 7/7-	48	44	74	63	84	83	81	73									
4M 1/5 3V 9/9-	29	55	55	74	65	64	63	55									
4M 3/4 3V 9/9-	40	47	66	66	76	75	74	66									
6M 1/3 3V 10/10-	32	55	58	74	68	67	66	58									
4M 3/4 3V	40	47	66	66	76	75	74	66									
10/10-6M 1/3 3V	32	48	58	68	68	67	66	58									
10/10-6M 3/4 3V	34	56	60	75	70	69	67	60									
12/12-6M 1 3V	41	56	67	77	76	75	74	67									



Erp

**Características del punto de máxima eficiencia (BEP)**

MC	Categoría de medición
EC	Categoría de eficiencia
S	Estática
T	Total
VSD	Variador de velocidad
SR	Relación específica
$\eta_e$ [%]	Eficiencia
N	Grado de eficiencia
[mmH <sub>2</sub> O]	Potencia eléctrica
[kW]	Caudal
[RPM/h]	Presión estática o total (Según EC)
	Velocidad

**BEP (best efficiency point) characteristics**

MC	Measurement category
EC	Efficiency category
S	Static
T	Total
VSD	Variable-speed drive
SR	Specific ratio
$\eta_e$ [%]	Efficiency
N	Efficiency grade
[mmH <sub>2</sub> O]	Input power
[kW]	Airflow
[RPM/h]	Static or total pressure (According to EC)
	Speed

**Eigenschaften des besten Effizienzpunkts (BEP)**

MC	Messkategorie
EC	Effizienzklasse
S	Statisch
T	Gesamt
VSD	Drehzahlregler
SR	Spezifisches Verhältnis
$\eta_e$ [%]	Effizienz
N	Wirkungsgrad
[mmH <sub>2</sub> O]	Leistungsaufnahme
[kW]	Volumenstrom
[RPM/h]	Statischer Druck bzw. Gesamtdruck (gemäß EC)
	Drehzahl

**Caractéristiques du point de rendement maximal (BEP)**

MC	Catégorie de mesure
EC	Catégorie de rendement
S	Statique
T	Total
VSD	Variateur de vitesse
SR	Rapport spécifique
$\eta_e$ [%]	Rendement
N	Niveau de rendement
[mmH <sub>2</sub> O]	Puissance électrique
[kW]	Débit
[RPM/h]	Pression statique ou totale (Selon EC)
	Vitesse

	MC	EC	VSD	SR	$\eta_e$ [%]	N	(kW)	(m <sup>3</sup> /h)	(mmH <sub>2</sub> O)	(RPM)
7/7-4M 1/5	A	S	NO	1,00	27,7%	38,6	0,194	926	21,3	1331
7/7-6M 1/10	-	-	-	-	-	-	0,122	897	11,8	878
9/7-4M 3/4	A	S	NO	1,00	38,6%	46,1	0,646	2167	42,2	1348
9/7-6M 1/3	A	S	NO	1,00	28,5%	38,6	0,255	1507	17,7	905
9/9-4M 1/2	A	S	NO	1,00	35,4%	43,5	0,529	2000	34,4	1316
9/9-4M 3/4	A	S	NO	1,00	37,0%	44,6	0,637	2265	38,2	1350
10/8-4M 3/4	A	S	NO	1,01	41,5%	48,6	0,764	2319	50,2	1320
10/8-6M 1/3	A	S	NO	1,00	32,4%	41,5	0,359	2066	20,6	867
10/10-4M 1/2	A	S	NO	1,00	38,4%	46,1	0,599	2279	37,0	1292
10/10-4M 3/4	A	S	NO	1,00	39,4%	46,2	0,871	3138	40,2	1295
10/10-6M 1/3	A	S	NO	1,00	30,8%	39,7	0,387	2251	19,4	856
10/10-6M 3/4	A	S	NO	1,00	30,1%	38,7	0,443	2549	19,2	930
12/9-6M 1	A	S	NO	1,00	39,3%	46,1	0,832	3826	31,4	897
12/9-6T 1 1/2	A	S	NO	1,00	39,2%	46,1	0,808	3628	32,1	926
12/12-6T 1 1/2	A	S	NO	1,00	38,0%	44,1	1,116	5035	31,0	897
12/12-6M 3/4	A	S	NO	1,00	33,8%	40,6	0,857	3787	28,1	865
12/12-6M 1	A	S	NO	1,00	32,0%	38,3	1,040	4377	27,9	871
15/15-6T 3	A	S	NO	1,01	44,3%	48,5	2,188	7721	46,1	924
7/7-4M 1/5 3V	A	S	NO	1,00	27,7%	38,6	0,194	950	20,7	1322
9/9-4M 3/4 3V	A	S	NO	1,00	35,3%	42,8	0,664	2251	38,2	1343
9/9-6M 1/3 3V	A	S	NO	1,00	25,0%	34,7	0,295	1814	14,9	890
10/10-4M 3/4 3V	A	S	NO	1,00	39,2%	46,1	0,832	2916	41,1	1304
10/10-6M 1/3 3V	A	S	NO	1,00	30,6%	39,5	0,388	2263	19,3	851
10/10-6M 3/4 3V	A	S	NO	1,00	30,1%	38,7	0,441	2559	19,1	930
12/12-6M 1 3V	A	S	NO	1,00	31,0%	37,2	1,064	4297	28,2	868

Dimensiones mm

Dimensions in mm

Abmessungen in mm

Dimensions mm

DTM- 7/7...12/12

DTM- 15/15

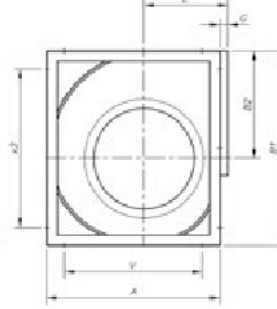
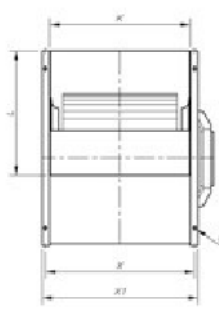
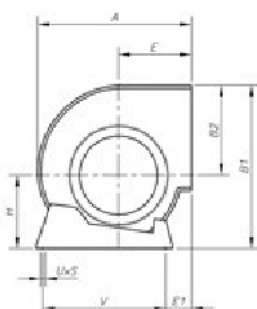
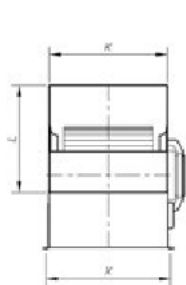

	A	B1	B2	E	E1	G	H	K	L	UxS	V	X	x1	x2
DTM-7/7	315	333	189	152	64	-	144	230	208	9x13	225	258	-	-
DTM-9/7	380	400	218	183	78	-	182	230	263	9x13	275	258	-	-
DTM-9/9	380	400	218	183	78	-	182	300	263	9x13	275	328	-	-
DTM-10/8	422	450	246	202	73	-	204	260	292	9x17	315	289	-	-
DTM-10/10	422	450	246	202	73	-	204	326	292	9x17	315	355	-	-
DTM-12/9	493	526	290	230	82	-	236	300	345	9x17	390	328	-	-
DTM-12/12	493	526	290	230	82	-	236	387	345	9x17	390	415	-	-
DTM-15/15	553	632	348	265	-	30	-	473	404	9x17	406	500	533	406

**Curvas características**

**Characteristic curves**

**Kennlinien**

**Courbes caractéristiques**

Q= Caudal en m³/h, m³/s y cfm.  
Pe= Presión estática en mmH₂O, Pa e inwg.

Q= Airflow in m³/h, m³/s and cfm.  
Pe= Static pressure in mmH₂O, Pa and in wg.

Q= Volumenstrom in m³/h, m³/s und cfm.  
Pe= Statischer Druck in mmH₂O, Pa und inWG.

Q= Débit en m³/h, m³/s et cfm.  
Pe= Pression statique en mmH₂O, Pa et inwg.

**DTM  
DTM-B**

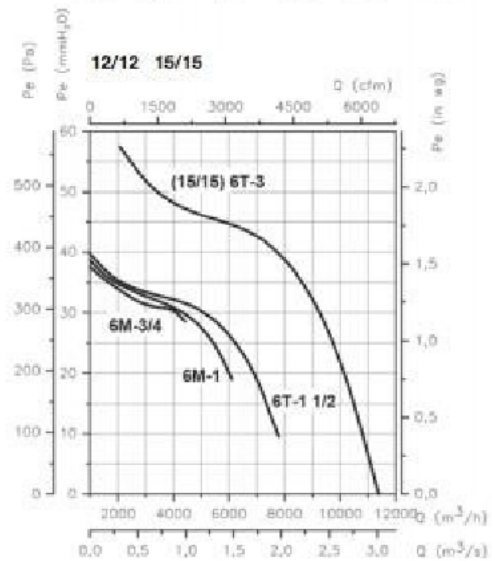
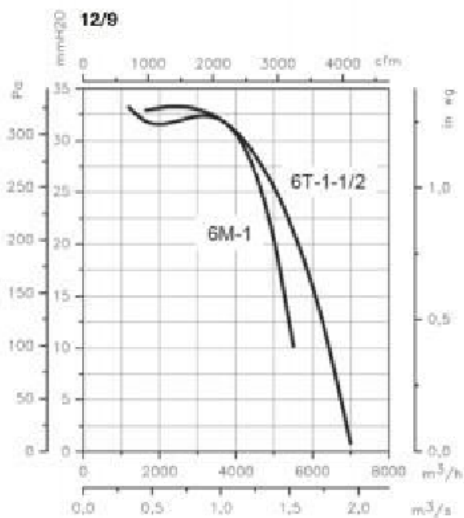
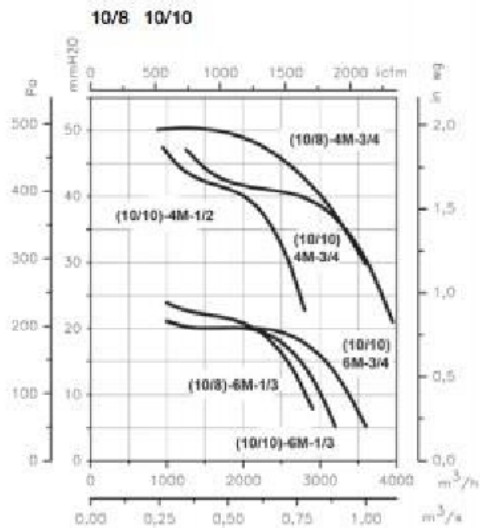
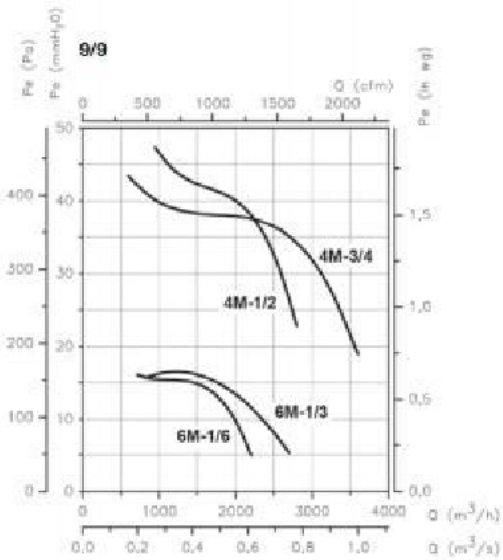
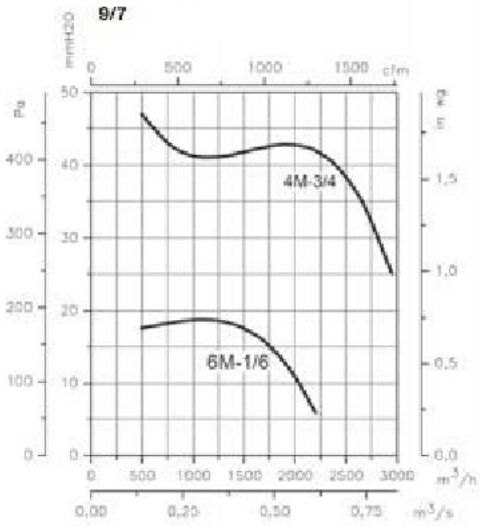
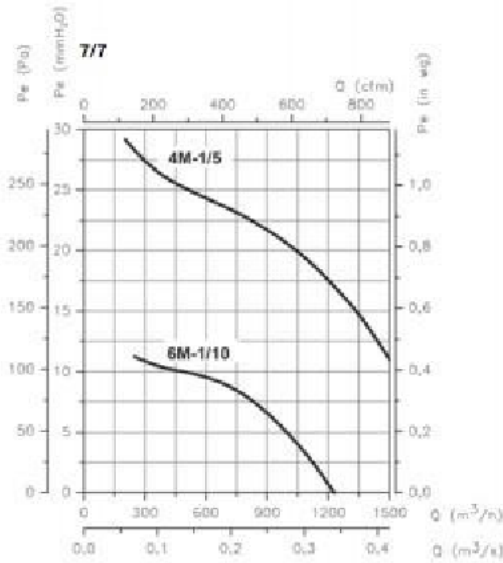

*Curvas características*

*Characteristic curves*

*Kennlinien*

*Courbes caractéristiques*

Q= Caudal en m<sup>3</sup>/h, m<sup>3</sup>/s y cfm.  
Pe= Presión estática en mm.c.a., Pa e inwg.

Q= Airflow in m<sup>3</sup>/h, m<sup>3</sup>/s and cfm.  
Pe= Static pressure in mm.w.c., Pa and inwg.

Q= Volumenstrom in m<sup>3</sup>/h, m<sup>3</sup>/s und cfm.  
Pe = Statischer Druck in mmWS, Pa und inWS

Q= Débit en m<sup>3</sup>/h, m<sup>3</sup>/s et cfm.  
Pe = Pression statique en mm CE, Pa et inwg.

DTM  
DTM-B

12/9

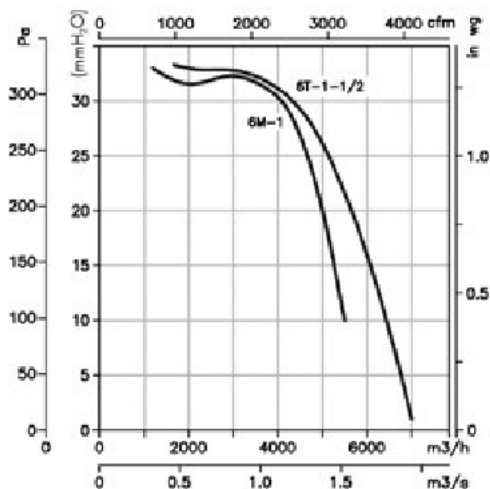

12/12 15/15

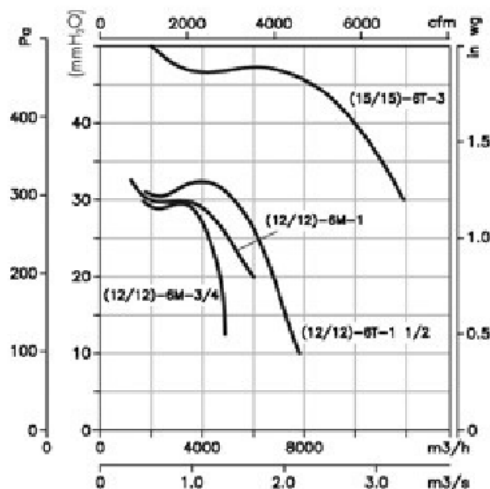

DTM 3V  
DTM-B 3V

7/7-4M 1/5

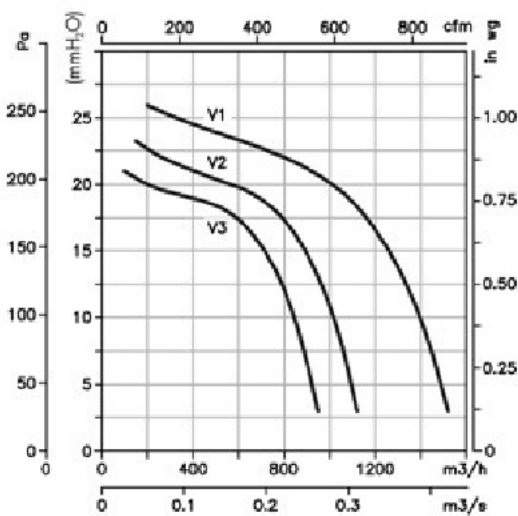

9/9-4M 3/4

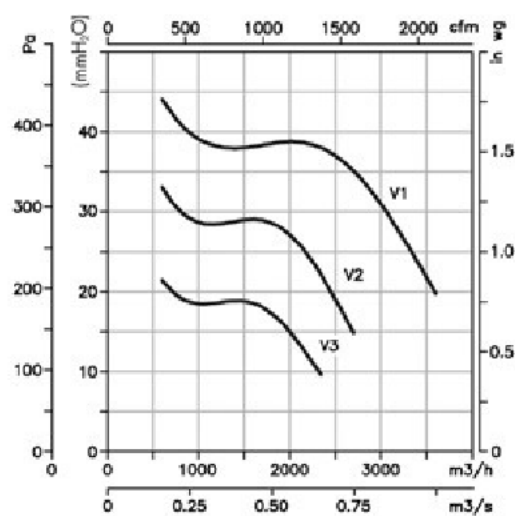

9/9-6M 1/3

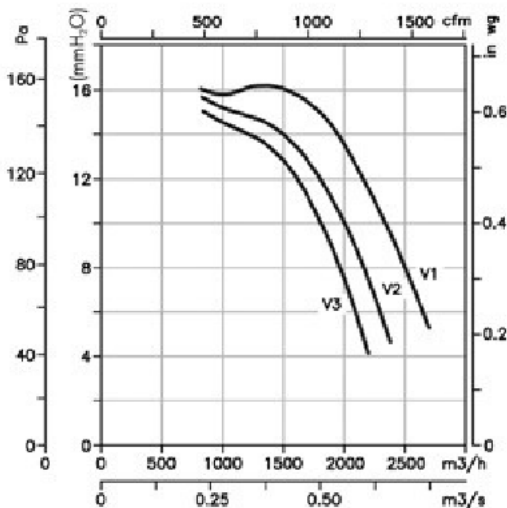

10/10-4M 3/4

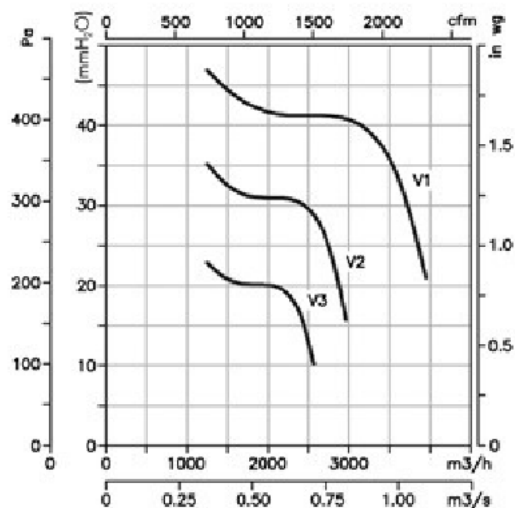

*Curvas características*

Q= Caudal en m<sup>3</sup>/h, m<sup>3</sup>/s y cfm.  
Pe= Presión estática en mm.c.a., Pa e inwg.

*Characteristic curves*

Q= Airflow in m<sup>3</sup>/h, m<sup>3</sup>/s and cfm.  
Pe= Static pressure in mm.w.c., Pa and in wg.

*Kennlinien*

Q= Volumenstrom in m<sup>3</sup>/h, m<sup>3</sup>/s und cfm.  
Pe= Statischer Druck in mmWS, Pa und inWS

*Courbes caractéristiques*

Q= Débit en m<sup>3</sup>/h, m<sup>3</sup>/s et cfm.  
Pe= Pression statique en mm CE, Pa et inwg.

10/10-6M 1/3

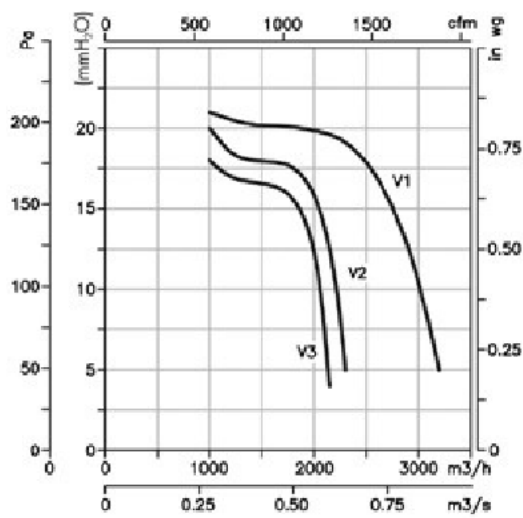

10/10-6M 3/4

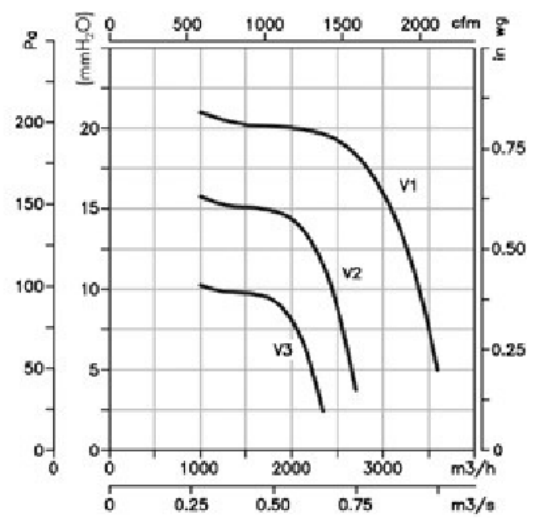

12/12-6M 1

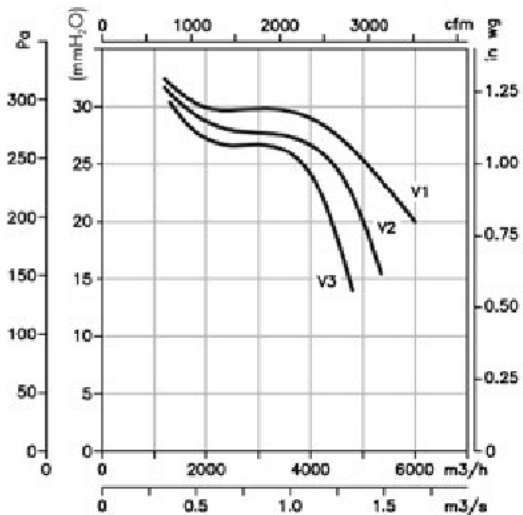

## LISTE DE PRIX DTM B

REF	TENSION	PÔLE	M3/H	€ HT
<b>DTM-B-7/7-4M 1/5</b>	MONO	4	1520	<b>340,00</b>
<b>DTM-B-9/9-4M 3/4</b>	MONO	4	3600	<b>455,00</b>
<b>DTM-B-10/10-4M 3/4</b>	MONO	4	3950	<b>465,00</b>
<b>DTM-B-12/12-6T 1 1/2</b>	TRI	6	7800	<b>733,00</b>
<b>DTM-B-12/12-6M 1</b>	MONO	6	6000	<b>733,00</b>
<b>DTM-B-15/15-6T 3</b>	TRI	6	11900	<b>1234,00</b>

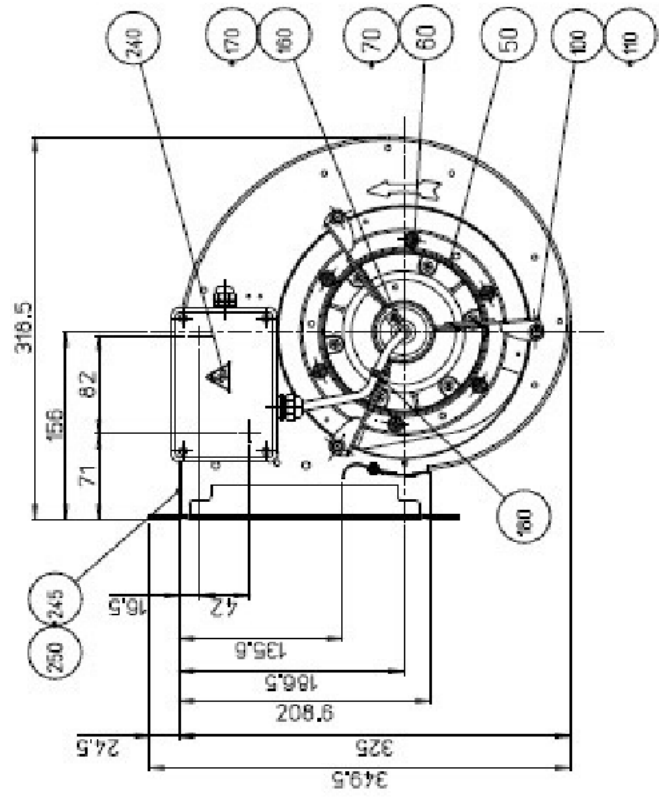
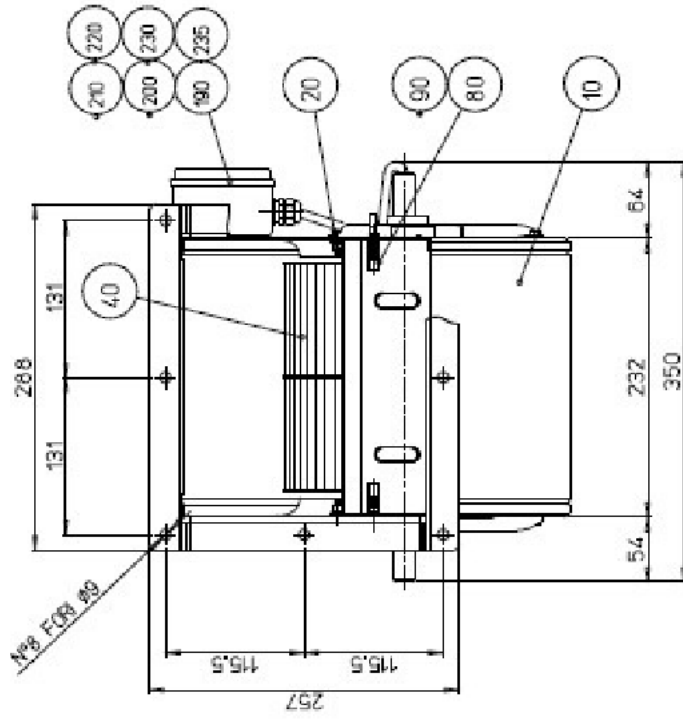

N.B.: ESEGUIRE N°1 FORO Ø16 E N°1 FORO Ø18 SULLA SCATOLA MORS. PER IL FISSAGGIO DEI PRESSAGGI

<b>NICOTRA   Gebhardt</b> Nicotra Gebhardt S.p.A. Stabilimento di Zingonia - BG		DESIGN BY R. MAZZONI	GENERAL TECHNICAL UNI EN 22768-1/4
DATE 23/02/2012	SCALE 5:1	MATERIAL UNI EN 10132 D4510X2200H-4-C0	
DESCRIZIONE SIST. N°1 PE 000. 140008 CON 000. 140008 RES 024-14 RMA400N		CODE / REVISION 6N02T8 / 01	
		PROJ 6N02T8/00	

# NICOTRA | Gebhardt

Zingonia 10000 m<sup>3</sup>/h test chamber  
Fan test laboratory AMCA 210/99 Fig. 12

Air Density ( $\gamma$ ): 1.20 kg/m<sup>3</sup>  
Installation type "B": free inlet, ducted outlet  
dB(A) free field noise measurements at 1 m

Type:	DDM 7/7	Watt:	300	Amp Max:	2.4
Motor:	E6G3304	Volt:	230 1~	Prot.:	IP 55
Test nr.:	3697.*	Hz:	50	T.H.:	YES-OUT
Date:	04/10/2011	Poles:	4	Ins. Cl.:	F
		$\mu$ F:	8 / 450 V		

ErP 2015

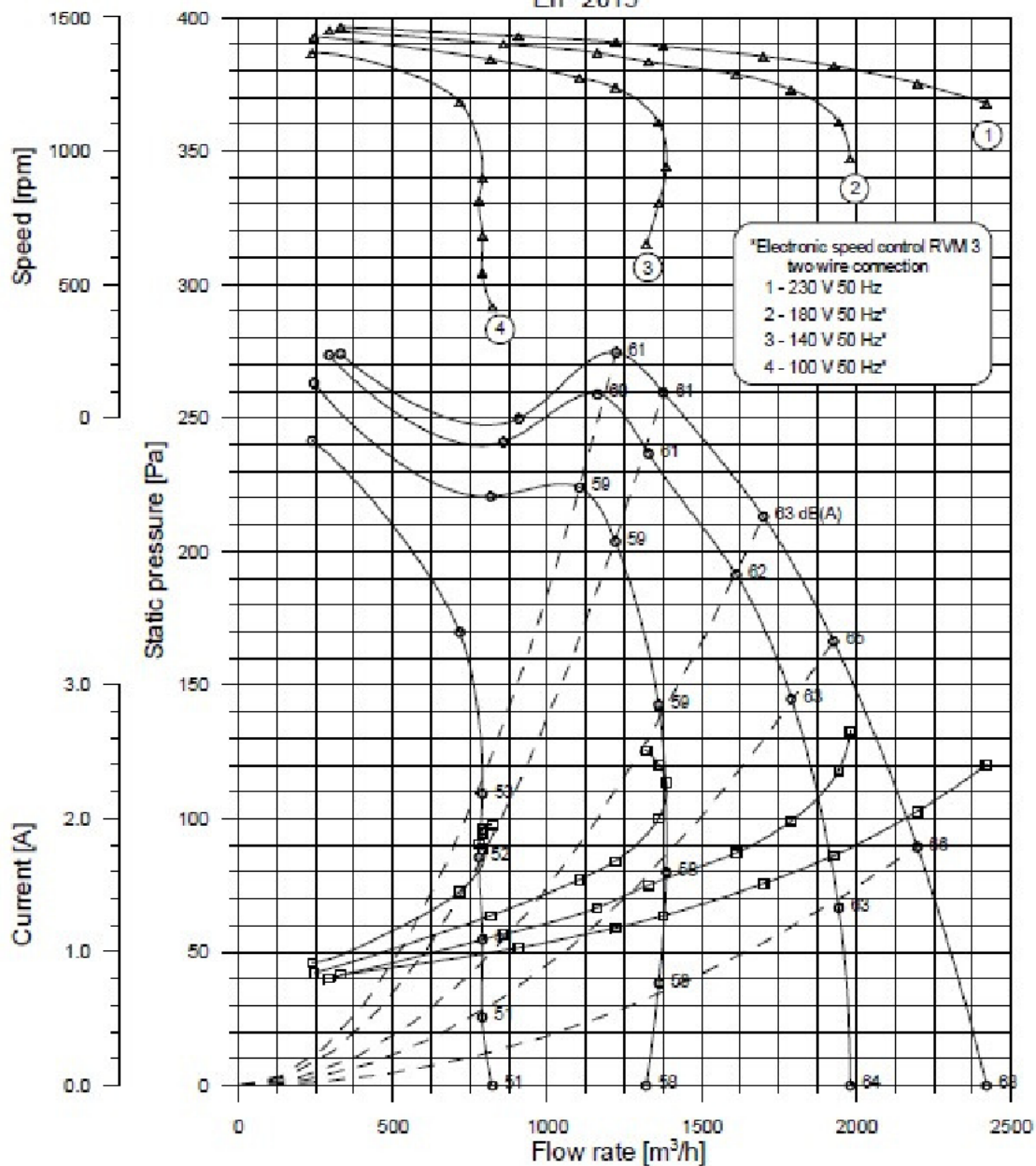

This test data obtained in a laboratory registered by AMCA for AMCA 210/99 air performance testing. Data is not certified by AMCA.

# NICOTRA | Gebhardt

Zingonia 10000 m<sup>3</sup>/h test chamber  
Fan test laboratory AMCA 210/99 Fig. 12

Air Density ( $\gamma$ ): 1.20 kg/m<sup>3</sup>  
Installation type "B": free inlet, ducted outlet  
dB(A) free field noise measurements at 1 m

Type:	DDM 7/7	Watt:	300	Amp Max:	2.8
Motor:	E6G3304	Volt:	230 1~	Prot.:	IP 55
Test nr.:	3697.*	Hz:	60	T.H.:	YES-OUT
Date:	04/10/2011	Poles:	4	Ins. Cl.:	F
		$\mu$ F:	8 / 450 V		

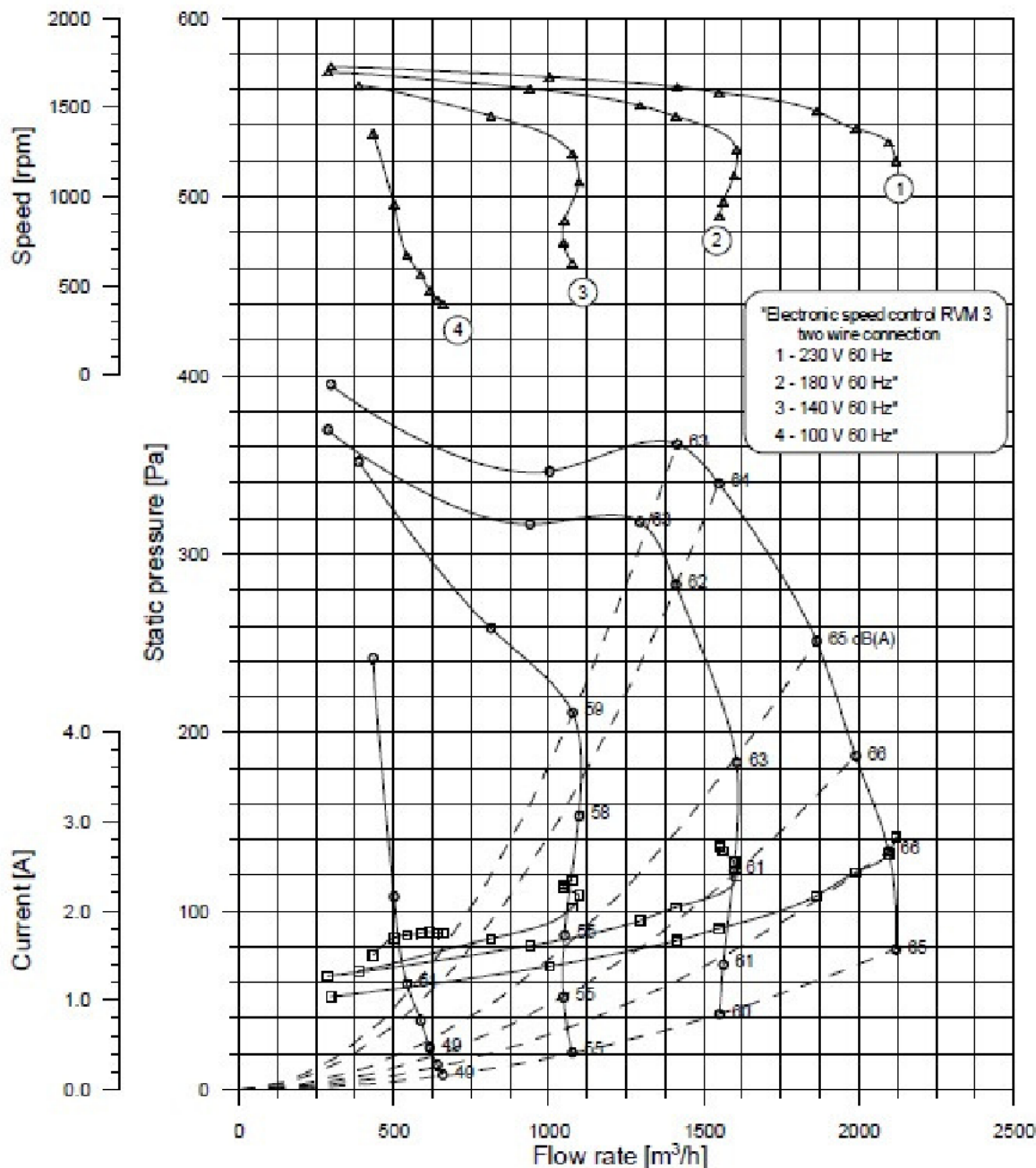

This test data obtained in a laboratory registered by AMCA for AMCA 210/99 air performance testing. Data is not certified by AMCA.



## LISTE DE PRIX DDM NICOTRA

REF	TENSION	PÔLE	M3/H	€ HT
<b>MOTEUR NICOTRA DDM 7/7.300.4</b>	MONO	4	2325	<b>574</b>
<b>MOTEUR NICOTRA DDM 7/9.300.4</b>	MONO	4	2600	<b>594</b>
<b>MOTEUR NICOTRA DDM 9/9.550.4</b>	MONO	4	3200	<b>656</b>
<b>MOTEUR NICOTRA DDM 10/10 600.4</b>	MONO	4	3950	<b>780</b>

## VARIATEURS DE VITESSE MONOPHASES

Protégé IP 55

- \* Normes : NF EN 61558- 1
- \* Classe 1 (borne de terre)
- \* Fréquence 50 Hz
- \* Imprégnation sous vide
- \* Commutateur 5 positions



**Principe :**

Autotransformateurs à prises avec commutateur permettant d'obtenir à partir du secteur, 5 tensions étagées pour variation de vitesse des moteurs de ventilateurs.

**Utilisation :**

Conçus pour assouplir l'emploi des ventilateurs en chauffage et ventilation de locaux, ils peuvent être utilisés pour des variations de lumière ou de chauffage électrique.

Type	Tension du réseau Volts	Utilisation Ampères	Puissance VA	Poids Kg	DIMENSIONS				
					A mm	B mm	C mm	D mm	E mm
TRKM 2	230	2	460	3,2					
TRKM 3	230	3	690	3,2	170	135	105	130	95
TRKM 5	230	5	1150	5,1	170	135	105	130	95
TRKM 7	230	7	1610	6,4	220	165	145	180	130
TRKM 9	230	9	2070	8,6	220	165	145	180	130
TRKM 10	230	10	2300	9,5	220	165	145	180	130
TRKM 12	230	12	2760	14,4	220	165	145	180	130
TRKM 14	230	14	3220	14,5	300	300	150	200	320
TRKM 16	230	16	3680	16	300	300	150	200	320
TRKM 20	230	20	4600	20	300	300	150	200	320
	230				400	300	200	350	320

Les dimensions sont susceptibles de changer, elles ne constituent donc pas un engagement de notre part.

Les tensions de sorties intermédiaires sont variables suivant les modèles de moteurs et comprises entre 90 et 230 volts.

Tous nos modèles peuvent recevoir différentes adaptations: vanne gaz, prise pour la protection thermique (TK), relais thermique, voyant, coup de poing de désenfumage, commutateurs 3 positions.

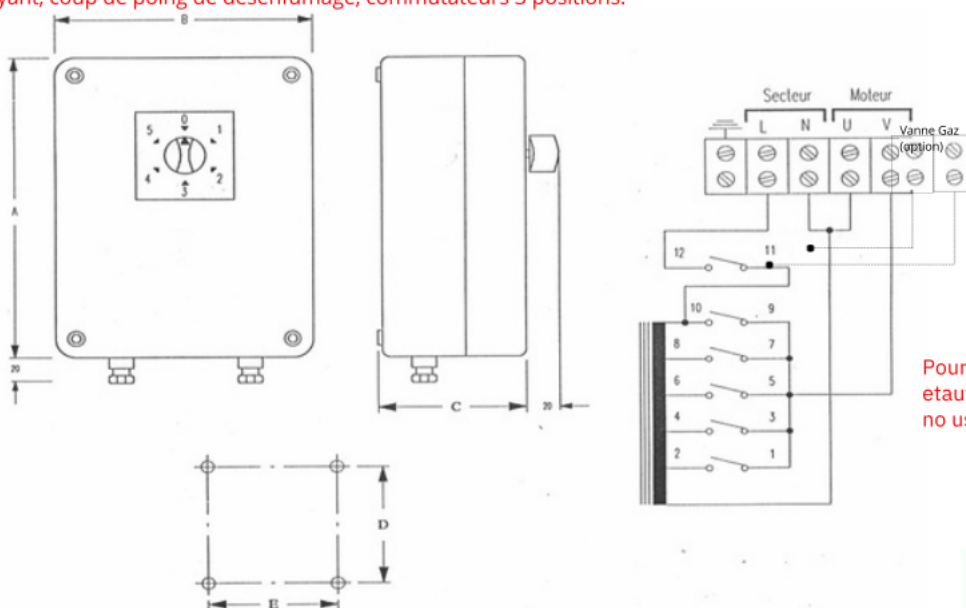

Pour puissances supérieures et autres caractéristiques, nous consulter.

Une gamme similaire est disponible en triphasé

## TARIF AUTOTRANSFOS ET VARIATEURS

DESIGNATION	REF	PRIX HT UNITAIRE
Variateur de vitesse mono 6A Voyant-VG-5 positions	TGRVM5	236,00
Variateur de vitesse mono 5A COUP DE POING	TGRVM5 + CP	554,50
Variateur de vitesse mono 7A Voyant-VG-5 positions	TGRVM7	270,00
Variateur de vitesse mono 7A + COUP DE POING	TGRVM7 + CP	565,00
Variateur électronique mono 6A Voyant	VAR6M	190,00
Variateur électronique 9A Voyant	VAR9M	216,00
Alvène Autotransformateur monophasé 5A 5 positions / Sans CP	AUTO5M	464.2
Alvène Autotransformateur monophasé 7.5A 5 positions / Sans CP	AUTO7.5M	555.2
Alvène Autotransformateur monophasé 5A 5 positions + CP	AUTO5MFI	1360.9
Alvène Autotransformateur monophasé 7.5A 5 positions + CP	AUTO7.5MFI	1452.6
Electrovanne laiton à membrane assistée NF ACS	NF ACS	Sur Demande
Robinet poussoir à sécurité coup de poing de réarmement	1815001	Sur Demande



# VARIATEURS DE FREQUENCE

VARIATEUR DE FREQUENCE ENTREE MONO SORTIE 3*220v		TARIF € HT	AVEC COUP DE POING
VARIATEUR DE FREQUENCE 1F 3*220V	0,75KW	785,50 €	895,50 €
VARIATEUR DE FREQUENCE 1F 3*220V	1,5KW	840,50 €	1015,50 €
VARIATEUR DE FREQUENCE 1F 3*220V	2,2KW	1020,50 €	1310,50 €
VARIATEUR DE FREQUENCE 1F 3*220V	4KW	1499,50 €	1625,50 €

AC drives  
FICHES APPLICATIONS

Extraction CUISINE



CÂBLAGE COMMANDE

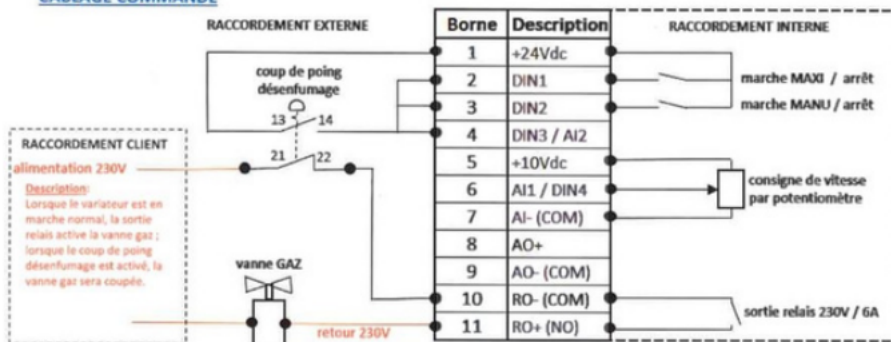

PARAMETRAGE CUISINE

Paramètres	Réglages proposés
Fréquence MAXI	P01 50 Hz MAXI potentiomètre (10V)
Fréquence MINI	P02 25 Hz MINI potentiomètre (0V)
Temps d'accélération	P03 20 sec Ventilateur
Temps de décélération	P04 60 sec Ventilateur
Mode d'arrêt	P05 1 Arrêt roue libre
Intensité nominale moteur	P08 ~A moteur In plaqué moteur
Source de la commande	P12 1 Clavier
Mode U/F	P13 2 Ventilateur quadratique
Déblocage du menu complet	P14 101 Tous les paramètres sont accessibles
Configuration E/S	P15 18 Fire mode sur DiN3
Fonction sortie relais (bornes 10 - 11)	P18 0 Retour marche (NO) - pilotage vanne gaz
Vitesse marche forcée	P23 50 Hz Vitesse lorsque le commutateur est en pos. gauche
Logique contact désenfumage	P30 Auto-0 no OFF
Mode de démarrage clavier	P31 7 Vitesse fixe

VARIATEUR DE FREQUENCE TRI ENTREE TRI SORTIE TRI		TARIF € HT	AVEC COUP DE POING
VARIATEUR DE FREQUENCE TRI 3F VARIATEUR	0,75KW	840,50 €	1120,50 €
DE FREQUENCE TRI 3F VARIATEUR DE	1,5KW	982,50 €	1260,50 €
FREQUENCE TRI 3F	2,2KW	1120,50 €	1425,50 €
VARIATEUR DE FREQUENCE TRI 3F VARIATEUR	4KW	1330,50 €	1655,50 €
DE FREQUENCE TRI 3F	5,5KW	1655,50 €	1700,50 €

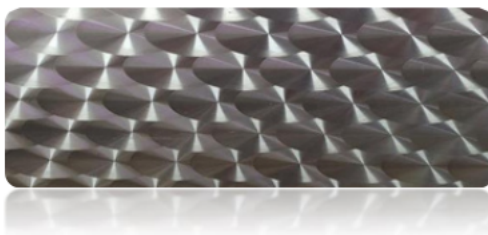

**TÔLE INOX 304L BOUCHONNE :**

TAILLE	HT
1000x2000	125€
2500x1250	145€



**TÔLE INOX 304L BROSSE :**

TAILLE	HT
1000x2000	80€
2500x1250	108€
3000x1500	139€



**TÔLE ALUMINIUM STRIE & DAMIER 2-3mm :**

TAILLE	HT
1000x2000	93€
2500x1250	120€
3000x1500	167€



**TÔLE INOX 304L LISSE :**

TAILLE	HT
1000x2000	75€
2500x1250	100€
3000x1500	132€



## PA2215CE08 Rid air 8kW 1,5m

N° art.: 8158

Variante: Par défaut

Rideau d'air élégant pour les entrées, avec régulation à distance et intégrée

- Hauteur d'installation recommandée 2,2 m\*
- Montage horizontal • Longueur : 1, 1,5 ou 2 m

PA2200C est un rideau d'air compact adapté à la plupart des petites entrées. Doté d'un système de régulation intégré, il peut également être régulé à distance pour une plus grande facilité d'utilisation.

\*) La hauteur d'installation recommandée varie selon les locaux.



### Paramètre technique

Installation	
Type d'installation	Horizontal
Hauteur d'installation jusqu'à	2 200 mm
Données nominales	
Type de chauffage	Électrique
Couleur carrosserie	Blanc signalisation
Couleur carrosserie, NCS	NCS S 0500-N
Couleur carrosserie, RAL	RAL 9016
Couleur, grilles de soufflage	Telegris 2
Couleur, grilles soufflage, NCS	RAL 7046
Indice de protection	IP20
Température ambiante (conditions sèches)	-20 à 30 °C

### Dimensions et poids

Longueur	1 560	mm
Hauteur	209	mm
Profondeur	345	mm
Poids	26	kg

### Débit d'air

Débit d'air	1 800; 1 450; 1 150	m <sup>3</sup> /h
-------------	---------------------	-------------------

### Données acoustiques

Niveau sonore	52; 48; 40	dB(A)
Niveau de puissance sonore LWA	67	dB(A)

### Alimentation commande/moteur

Tension commande/moteur	230	V
Intensité commande/moteur	0,48	A
Puissance installée (P1), Moteur	110	W
Tours/min maxi du ventilateur	1 260	tr/min

### Chauffage électrique

Puissance installée; Batt. Chauff	8; 4	kW
Intensité chauffage	11,6; 10	A
Tension chauffage	400	V
Phase(s) [-]	3-	
Augmentation de température, puissance max, débit d'air max	13	°C
Augmentation de température, puissance max, débit d'air min	21	°C



## Spécification

Rideau d'air élégant pour les entrées, avec commandes à distance et intégrées

- Hauteur d'installation préconisée 2,2 m
- Montage horizontal

### Application

Le PA2200C est un rideau d'air compact adapté à la plupart des entrées standard. Le rideau d'air dispose d'un système de commande intégré et peut également être commandé à distance, ce qui facilite d'autant son utilisation.

Le PA2200C crée une barrière thermique qui limite efficacement les courants d'air et assure un excellent confort thermique intérieur.

### Conception

Grâce à sa conception intemporelle, le PA2200 s'adapte à toutes les entrées. Le rideau d'air dispose d'un panneau de commande discrètement intégré à l'extrémité, ce qui rend inutile le câblage à un boîtier de commande déporté. La face avant peut avoir une couleur de finition en harmonie totale avec l'environnement.

Type	Puissance 3.3/5	Débit d'air (m3/h)	Tension	Longueur	Poids (KG)	Prix
PA2 21 0CE0 5 1	5/8	900/1200	400V3N-/7.2	1050	17	828 €
PA2 21 0CE0 8	4/8	900/1200	400V3N-/11.5	1560	26	1156 €
PA2 21 5CE0 8	8/12	1150/1800	400V3N-/11.5	1560	28	1584 €
PA2 22 0CE1 0	5/10	1150/1800	400V3N-/17.3	2050	34	1206 €
PA2 21 5CE1 2	10/16	1800/2400	400V3N-/14.4	2050	36	1688 €
PA2 22 0CE1 6		1800/2400	400V3N-/23.1			

## BATTERIE ELECTRIQUE POUR GAINE



### BATTERIES ÉLECTRIQUES BATE R - BATE R010

CIRCULAIRES - RÉGULÉES



Régulation intégrée communicante ModBus  
 Protections thermiques intégrées  
 Puissance de 600 à 18 000 W  
 Raccordement par joints étanches classe C



		
Sécurité électrique	Régulation Plug & play	GTC ModBus

#### APPLICATION

- S'intègre dans un réseau horizontal ou vertical de gaines circulaires.
- Chauffage terminal ou dégivrage.
- Température de sortie maxi 50°C.

#### GAMME

- Diamètres de 125 à 500 mm.
- Puissance de 600 à 18 000 W.
- Alimentation mono 230V 50Hz, tri 400V 50Hz ou tri 400V +N (18kW) 50Hz.
- **Communicante ModBus RTU sur port RS485**

**BATE R : régulation autonome intégrée.**

**BATE R010 : régulation intégrée pour signal externe 0-10V.**

#### DESCRIPTION

**BATE R : régulation autonome intégrée**

##### Fonctionnement

- Régulation de la température de soufflage en gaine.
- Régulation de température ambiante ou de reprise avec ou sans limite au soufflage.
- Vitesse mini = 1.5 m/s - Vitesse maxi 10 m/s.
- Nécessité d'asservir la chauffe au fonctionnement du ventilateur.
- Prévoir une temporisation de type MCRT1 qui retarde l'arrêt du ventilateur pour refroidir les épingles.
- Prévoir un contacteur pour couper l'alimentation électrique en cas déclenchement d'un des thermostats de sécurité. Le contacteur sera équipé d'un contact auxiliaire (NO/NF) pour reporter l'information vers la régulation de l'unité de ventilation ou vers la GTC.

##### Construction

- Virole circulaire et boîtier de raccordement IP44 en acier traité Aluzinc.
- Raccordement par joints étanches de classe C.
- Passe-fils IP44 à découper.
- Éléments chauffants blindés en acier Inox 304.
- Thermostats de sécurité avec contact NF pré-cablés en série, à raccorder à un contacteur externe de puissance :
  - 1 thermostat de sécurité à réarmement automatique 50°C.
  - 1 thermostat de sécurité à réarmement manuel, consigne 100°C.
- 2 Leds d'indication de chauffe / mode de fonctionnement-défaut.

##### Régulation PID

- 1 régulateur électronique de puissance type Triac.
- 1 capteur de débit d'air de sécurité.
- 1 sonde de gaine TJK10K (IP20) pour mesure de la température de soufflage ou limitation haute et basse (+15°C / +40°C).
- 1 boîtier avec sonde d'ambiance NTC10 et potentiomètre TR5K (IP20) de réglage 0 à 30°C.
  - TR5K activé seul si utilisation de la sonde de gaine TJK10K en mesure de température de soufflage.
  - TR5K + NTC10 activés si mesure en ambiance + limitation en gaine avec TJK10K.
- Communication ModBus RTU sur port RS485 (réglage de température de consigne, alarmes...).

#### BATE R

► TARIFS PAGE 1142



#### ACCESSOIRES ÉLECTRIQUES

► TARIFS PAGE 1142



MCRT1  
Temporisation

#### OPTIONS

Tailles et puissances différentes disponibles sur consultation :

- BATE R Mono : Ø100 à 500 de 0.3 à 3kW.
- BATE R010 Mono : Ø100 à 500 de 0.3 à 6kW.
- BATE R et BATE R010 Tri : Ø160 à 500 de 3 à 21kW.

#### DESCRIPTION

**BATER010 : régulation intégrée signal externe 0-10V**

##### Fonctionnement

- En association avec une CTA Simple ou Double flux délivrant un signal 0-10V.
- Vitesse mini = 1.5 m/s - Vitesse maxi 10 m/s.
- Nécessité d'asservir la chauffe au fonctionnement du ventilateur.
- Prévoir une temporisation qui retarde l'arrêt du ventilateur pour refroidir les épingles.
- Prévoir un contacteur pour couper l'alimentation électrique en cas déclenchement d'un des thermostats de sécurité. Le contacteur sera équipé d'un contact auxiliaire (NO/NF) pour reporter l'information vers la régulation de l'unité de ventilation ou vers la GTC.

##### Construction

- Virole circulaire et boîtier de raccordement IP44 en acier traité Aluzinc.
- Raccordement par joints étanches de classe C.
- Passe-fils IP44 à découper.
- Éléments chauffants blindés en acier Inox 304.
- Thermostats de sécurité avec contact NF pré-cablés en série, à raccorder à un contacteur externe de puissance :
  - 1 thermostat de sécurité à réarmement automatique 50°C.
  - 1 thermostat de sécurité à réarmement manuel, consigne 100°C.
- 2 Leds d'indication de chauffe / mode de fonctionnement-défaut.

##### Régulation PID

- 1 régulateur électronique de puissance type Triac.
- 1 capteur de débit d'air de sécurité.
- Communication ModBus RTU sur port RS485 (alarmes...).

BATE R - BATE R010 | Batteries électriques

## BATTERIES ÉLECTRIQUES BATE R - BATE R010

CIRCULAIRES - RÉGULÉES

### ENCOMBREMENT (EN MM)

BATE R - BATE R010

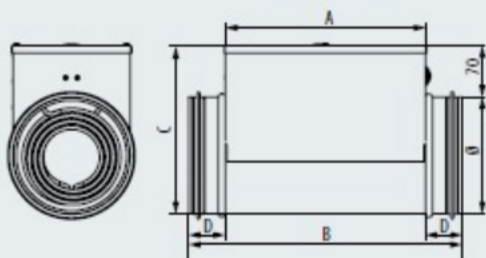

TR5K

■ L 71 x l 71 x Ep 25 mm

Ø (mm)	Puissance (W)	A	B	C	D
125	900 à 9 000	276	373	195	48,5
160	900 à 9 000	276	373	230	48,5
200	900 à 9 000	276	373	270	48,5
250	900 à 9 000	276	373	320	48,5
250	12 000	400	497	320	48,5
315	900 à 9 000	276	376	385	50
315	12 000	400	500	385	50
400	900 à 9 000	276	376	470	50
400	12 000	400	500	470	50
500	18 000	530	630	570	50

### CARACTÉRISTIQUES AÉRAULIQUES

Pertes de charge

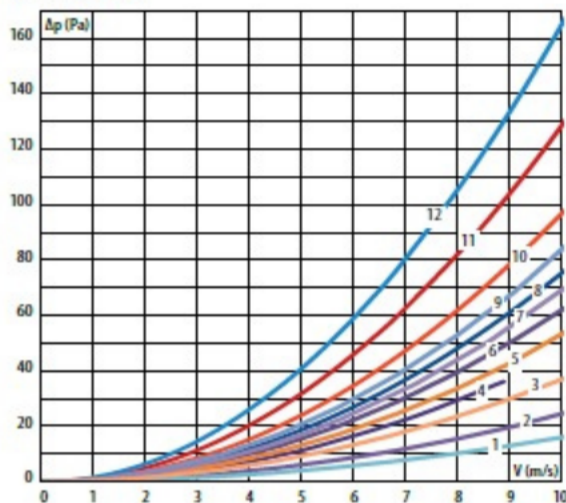

Diamètre (Ø mm)	125	160	200	250	315	400
Volume d'air minimal (m³/h)	70	110	170	270	420	680
Puissance	Tension					
900	230V	6	9			
1200	230V	8				
1800	230V	10	9			
2100	230V			4	2	1
2700	230V	11				
3000	230V	7			1	
5400	400V	12				
6000	400V	10		5		
9000	400V			9	5	3
12000	400V				7	5

BATE R - BATE R010 | Batteries électriques

## BATTERIES ÉLECTRIQUES BATE R - BATE R010

### CIRCULAIRES - RÉGULÉES

#### CARACTÉRISTIQUES TECHNIQUES

##### BATE R

Batterie électrique à régulation intégrée - Monophasée

Désignation	P (W)	Débit mini 1,5 m/s (m³/h)	Débit maxi 10 m/s (m³/h)	I (A)	Poids (kg)
BATE R 125-300W Mono	300	70	450	1,4	2,2
BATE R 125-600W Mono	600	70	450	2,8	2,3
BATE R 125-900W Mono	900	70	450	4,1	2,4
BATE R 125-1200W Mono	1 200	70	450	5,5	2,7
BATE R 125-1800W Mono	1 800	70	450	8,2	2,9
BATE R 160-300W Mono	300	110	740	1,4	2,9
BATE R 160-900W Mono	900	110	740	4,1	3,1
BATE R 160-1800W Mono	1 800	110	740	8,2	3,3
BATE R 160-2100W Mono	2 100	110	740	9,6	3,4
BATE R 160-2700W Mono	2 700	110	740	12,3	3,6
BATE R 200-600W Mono	600	170	1 150	2,8	3,7
BATE R 200-900W Mono	900	170	1 150	4,1	3,7
BATE R 200-1200W Mono	1 200	170	1 150	5,5	3,8
BATE R 200-2100W Mono	2 100	170	1 150	9,6	3,9
BATE R 200-3000W Mono	3 000	170	1 150	13,7	4,0
BATE R 250-600W Mono	600	270	1 800	2,8	6,6
BATE R 250-1200W Mono	1 200	270	1 800	5,5	6,8
BATE R 250-2100W Mono	2 100	270	1 800	9,6	6,9
BATE R 250-3000W Mono	3 000	270	1 800	13,7	7,0
BATE R 315-900W Mono	900	420	2 850	4,1	8,7
BATE R 315-1200W Mono	1 200	420	2 850	5,5	8,8
BATE R 315-1500W Mono	1 500	420	2 850	6,8	8,8
BATE R 315-2100W Mono	2 100	420	2 850	9,6	10,0
BATE R 315-3000W Mono	3 000	420	2 850	13,7	10,5
BATE R 315-4000W Mono	4 000	420	2 850	18,2	11,0
BATE R 400-3000W Mono	3 000	680	4 600	13,7	9,1
BATE R 400-5000W Mono	5 000	680	4 600	22,8	10,2

##### BATE R

Batterie électrique à régulation intégrée - Triphasée

Désignation	P (W)	Débit mini 1,5 m/s (m³/h)	Débit maxi 10 m/s (m³/h)	I (A)	Poids (kg)
BATE R 160-5400W tri	5 400	110	740	7,8	4,3
BATE R 200-6000W tri	6 000	170	1 150	8,7	5,0
BATE R 250-6000W tri	6 000	270	1 800	8,7	7,3
BATE R 250-9000W tri	9 000	270	1 800	13,0	8,9
BATE R 250-12000W tri	12 000	270	1 800	17,3	9,9
BATE R 315-6000W tri	6 000	420	2 850	8,7	9,2
BATE R 315-9000W tri	9 000	420	2 850	13,0	10,8
BATE R 315-12000W tri	12 000	420	2 850	17,3	11,4
BATE R 400-6000W tri	6 000	680	4 600	8,7	11,1
BATE R 400-9000W tri	9 000	680	4 600	13,0	13,1
BATE R 400-12000W tri	12 000	680	4 600	17,3	14,0
BATE R 500-18000W tri +N	18 000	1 060	7 200	26,0	17,8

##### BATE R010

Batterie électrique circulaire pilotée par signal de commande externe 0-10V - Monophasée

Désignation	P (W)	Débit mini 1,5 m/s (m³/h)	Débit maxi 10 m/s (m³/h)	I (A)	Poids (kg)
BATE R010 125-300W Mono	300	70	450	1,4	2,2
BATE R010 125-600W Mono	600	70	450	2,8	2,3
BATE R010 125-900W Mono	900	70	450	4,1	2,4
BATE R010 125-1200W Mono	1 200	70	450	5,5	2,7
BATE R010 125-1800W Mono	1 800	70	450	8,2	2,9
BATE R010 160-300W Mono	300	110	740	1,4	2,9
BATE R010 160-900W Mono	900	110	740	4,1	3,1
BATE R010 160-1800W Mono	1 800	110	740	8,2	3,3
BATE R010 160-2100W Mono	2 100	110	740	9,6	3,4
BATE R010 160-2700W Mono	2 700	110	740	12,3	3,6
BATE R010 200-600W Mono	600	170	1 150	2,8	3,7
BATE R010 200-900W Mono	900	170	1 150	4,1	3,7
BATE R010 200-1200W Mono	1 200	170	1 150	5,5	3,8
BATE R010 200-2100W Mono	2 100	170	1 150	9,6	3,9
BATE R010 200-3000W Mono	3 000	170	1 150	13,7	4,0
BATE R010 250-600W Mono	600	270	1 800	2,8	6,6
BATE R010 250-1200W Mono	1 200	270	1 800	5,5	6,8
BATE R010 250-2100W Mono	2 100	270	1 800	9,6	6,9
BATE R010 250-3000W Mono	3 000	270	1 800	13,7	7,0
BATE R010 315-900W Mono	900	420	2 850	4,1	8,7
BATE R010 315-1200W Mono	1 200	420	2 850	5,5	8,8
BATE R010 315-1500W Mono	1 500	420	2 850	6,8	8,8
BATE R010 315-2100W Mono	2 100	420	2 850	9,6	10,0
BATE R010 315-3000W Mono	3 000	420	2 850	13,7	10,5
BATE R010 315-4000W Mono	4 000	420	2 850	18,3	11,0
BATE R010 400-3000W Mono	3 000	680	4 600	13,7	9,1
BATE R010 400-5000W Mono	5 000	680	4 600	22,8	10,2

##### BATE R010

Batterie électrique circulaire pilotée par signal de commande externe 0-10V - Triphasée

Désignation	P (W)	Débit mini 1,5 m/s (m³/h)	Débit maxi 10 m/s (m³/h)	I (A)	Poids (kg)
BATE R010 250-6000W Tri	6 000	270	1 800	8,7	7,3
BATE R010 315-6000W Tri	6 000	420	2 850	8,7	9,2
BATE R010 315-9000W Tri	9 000	420	2 850	13,0	10,8
BATE R010 315-12000W Tri	12 000	420	2 850	17,3	11,4
BATE R010 400-3000W Tri	3 000	680	4 600	4,3	12,0
BATE R010 400-9000W Tri	9 000	680	4 600	13,0	13,1
BATE R010 400-12000W Tri	12 000	680	4 600	17,3	14,0
BATE R010 500-18000W Tri +N	18 000	1 060	7 070	26,0	17,8

BATE R - BATE R010 | Batteries électriques



## BATTERIES ÉLECTRIQUES BATR R - BATR R010

RECTANGULAIRES - RÉGULÉES



Régulation intégrée communicante ModBus  
Protections thermiques intégrées  
Puissance de 6 à 66 kW



 Sécurité électrique	 GTC Modbus	 Régulation Plug & play
--	---	---

### APPLICATION

- S'intègre dans un réseau horizontal ou vertical de gaines rectangulaires.
- Chauffage terminal ou dégivrage.
- Température de sortie maxi 50°C.

### GAMME

- Dimensions B x H : 400 x 200 à 1000 x 500 mm.
- Puissance de 6 à 66 kW.
- Alimentation Mono 230V 50Hz, Tri 400V 50Hz ou Tri 400V+N 50Hz à partir de 18kW.
- **Communicante ModBus RTU sur port RS485.**

**BATR R : régulation autonome Intégrée.**

**BATR R010 : régulation Intégrée pour signal externe 0-10V.**

### DESCRIPTION

**BATR R : régulation autonome Intégrée**

#### Fonctionnement

- Régulation de la température de soufflage en gaine.
- Régulation de température ambiante ou de reprise avec ou sans limite au soufflage.
- Vitesse mini = 1.5 m/s - Vitesse maxi 10 m/s.
- Nécessité d'asservir la chauffe au fonctionnement du ventilateur.
- Prévoir une temporisation de type MCR1 qui retarde l'arrêt du ventilateur pour refroidir les épingles.
- Prévoir un contacteur pour couper l'alimentation électrique en cas déclenchement d'un des thermostats de sécurité. Le contacteur sera équipé d'un contact auxiliaire (NO/NF) pour reporter l'information vers la régulation de l'unité de ventilation ou vers la GTC.

#### Construction

- Corps et boîtier IP44 en acier traité aluzinc.
- Raccordement par brides non percées.
- Passe-fils IP44 à découper
- Éléments chauffants blindés en acier Inox 304.
- Thermostats de sécurité avec contact NF pré-cablés en série, à raccorder à un contacteur externe de puissance :
  - 1 thermostat de sécurité à réarmement automatique 50°C.
  - 1 thermostat de sécurité à réarmement manuel, consigne 100°C.
- 2 Leds d'indication de chauffe / mode de fonctionnement-défaut

#### Régulation PID

- 1 régulateur électronique de puissance type Triac.
- 1 capteur de débit d'air de sécurité.
- 1 sonde de gaine TJK10K (IP20) pour mesure de la température de soufflage ou limitation haute et basse (+15°C / +40°C).
- 1 boîtier avec sonde d'ambiance NTC10 et potentiomètre TR5K (IP20) de réglage 0 à 30°C
  - TR5K activé seul si utilisation de la sonde de gaine TJK10K en mesure de température de soufflage
  - TR5K + NTC10 activés si mesure en ambiance + limitation en gaine avec TJK10K
- Communication ModBus RTU sur port RS485 (réglage de température de consigne, alarmes, ...)

### BATR R

► TARIFS PAGE 1146



### ACCESSOIRES ÉLECTRIQUES

► TARIFS PAGE 1146



**MCR1**  
Temporisation

### OPTIONS

Tailles et puissances différentes disponibles sur consultation.

### DESCRIPTION

**BATR R010 : régulation Intégrée signal externe 0-10V**

#### Fonctionnement

- En association avec une CTA Simple ou Double flux délivrant un signal 0-10V.
- Vitesse mini = 1.5 m/s - Vitesse maxi 10 m/s.
- Nécessité d'asservir la chauffe au fonctionnement du ventilateur.
- Prévoir une temporisation qui retarde l'arrêt du ventilateur pour refroidir les épingles.
- Prévoir un contacteur pour couper l'alimentation électrique en cas déclenchement d'un des thermostats de sécurité. Le contacteur sera équipé d'un contact auxiliaire (NO/NF) pour reporter l'information vers la régulation de l'unité de ventilation ou vers la GTC.

#### Construction

- Corps et boîtier IP44 en acier traité Aluzinc.
- Raccordement par brides non percées.
- Passe-fils IP44 à découper.
- Éléments chauffants blindés en acier Inox 304.
- Thermostats de sécurité avec contact NF pré-cablés en série, à raccorder à un contacteur externe de puissance :
  - 1 thermostat de sécurité à réarmement automatique 50°C.
  - 1 thermostat de sécurité à réarmement manuel, consigne 100°C.
- 2 Leds d'indication de chauffe / mode de fonctionnement-défaut.

#### Régulation PID

- 1 régulateur électronique de puissance type Triac.
- 1 capteur de débit d'air de sécurité.
- Communication ModBus RTU sur port RS485 (alarmes, ...)

BATR R - BATR R010 | Batteries électriques

## BATTERIES ÉLECTRIQUES BATR R - BATR R010

RECTANGULAIRES - RÉGULÉES

### ENCOMBREMENT (EN MM)

BATR R - BATR R010

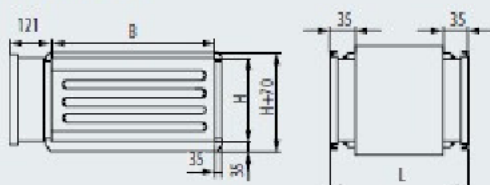

B (mm)	H (mm)	L (mm)	Puissance (kW)
400	200	370	6 à 12
400	200	420	15
500	250	370	6 à 12
500	250	600	24
500	300	370	9 à 24
500	300	440	30
600	300	370	9 à 18
600	300	440	27
600	300	520	36
600	350	370	12 à 30
600	350	520	42
700	400	370	15 à 42
700	400	440	60
800	500	370	21 à 39
800	500	500	66
1 000	500	370	24 à 45
1 000	500	370	66



TR5K  
■ L 71 x l 71 x Ep 25 mm

### CARACTÉRISTIQUES AÉRAULIQUES

Pertes de charge

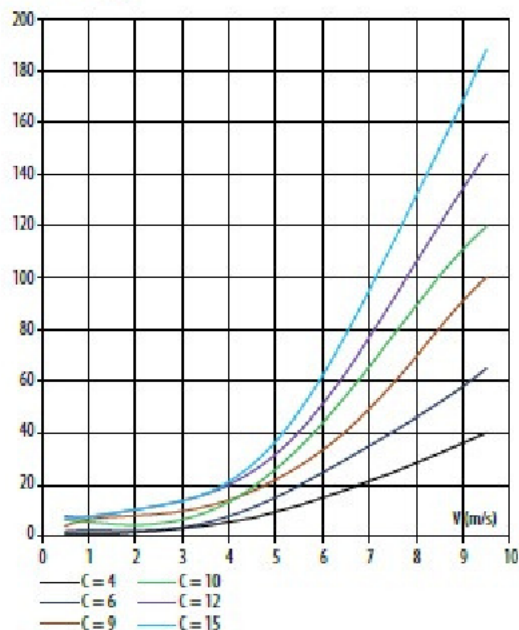

B x H (mm)	Puissance (kW)	C
400 x 200	6	5
400 x 200	9	8
400 x 200	12	10
400 x 200	15	13
500 x 250	6	3
500 x 250	12	6
500 x 250	24	13
500 x 300	9	4
500 x 300	15	7
500 x 300	24	11
500 x 300	30	13
600 x 300	9	3
600 x 300	18	7
600 x 300	27	10
600 x 300	36	13
600 x 350	12	4
600 x 350	21	7
600 x 350	30	10
600 x 350	42	13
700 x 400	15	4
700 x 400	27	6
700 x 400	42	10
700 x 400	60	14
800 x 500	21	4
800 x 500	39	7
800 x 500	66	11
1 000 x 500	24	3
1 000 x 500	45	6
1 000 x 500	66	9

La perte de charge sur l'air au travers de la batterie dépend de la vitesse de l'air et du nombre de résistances. L'indice C correspond au nombre de résistances rapporté à la surface de la batterie.